



## MOBILIAR FÜR VERWALTUNG

Standards und Richtlinien  
für Innen- und Ausseneinrichtungen

## Impressum

Herausgeberin:

Stadt Zürich

Immobilien

Lindenhofstrasse 21

Postfach

8021 Zürich

T 044 412 11 11

F 044 412 21 53

IMO-IDA@zuerich.ch

stadt-zuerich.ch/immo

Inhalt/Verfasser/Fotos/Layout/Redaktion:

Stadt Zürich, Immobilien, Abteilung Ausstattung/Umzüge

Version:

2.2 | Dezember 2023

Gestaltungskonzept:

blink design, Zürich

Druck:

Druckerei Kyburz AG, Brüelstrasse 2, 8157 Dielsdorf

Bezugsquelle:

Stadt Zürich, Immobilien

# Inhaltsverzeichnis

## 1. Grundlagen

Allgemeine Informationen	3/1
Kunden	3/1
Kundenberatung	4/1
Standard-, Ergänzungs-, Spezial- und Zusatzmobiliar	4/1
Preise und Konditionen	5/1
Bestellungen und Bestellformulare	5/1
Liefermöglichkeiten und -fristen	6/1
Rücknahme und Entsorgung	6/1
Reklamationen und Mängel	6/1
Reparatur- und Garantieleistungen	6/1
Ökologie und Arbeitssicherheit	7/1
Ergonomie	7/1
<b>Standards für Verwaltungsarbeitsplätze</b>	<b>8/1</b>
Standardarbeitsplatz	8/1
Einerarbeitsplatz	9/1
Zweierarbeitsplatz	9/1
<b>Dienstleistungen</b>	<b>10/1</b>
Kunstwerke am Arbeitsplatz	10/1
Innenbegrünung (Hydropflanzen)	12/1

## 2. Standardmobiliar «züri@work»

Standardarbeitsplatz «züri@work2»	3/2
<b>Übersicht Tische «züri@work2»</b>	<b>9/2</b>
Arbeitstische	11/2
Zubehör zu Arbeitstischen	12/2
Beistelltische	14/2
Besprechungstische	15/2
<b>Übersicht Tische «züri@work1</b>	<b>19/2</b>
Arbeitstische	20/2
Zubehör zu Arbeitstischen	21/2
Beistelltische	23/2
Besprechungstische	24/2
<b>Übersicht Korpusse, Caddy und Zubehör</b>	<b>27/2</b>
Korpusse und Caddy	29/2
Zubehör zu Korpusen	31/2
<b>Übersicht Regale</b>	<b>33/2</b>
Regal-Basismodule (2 Höheneinheiten)	35/2
Additionsmodule (1 Höheneinheit)	38/2
<b>Übersicht Schränke</b>	<b>41/2</b>
Schränke	43/2
<b>Übersicht Zubehör zu Modulen</b>	<b>47/2</b>
Zubehör zu Modulen	49/2

### 3. Stühle «züri@work2»

Übersicht Stühle .....	3/3
Bürodrehstühle .....	5/3
Besprechungs-/Beistellstühle .....	6/3
Konferenzstuhl .....	8/3

### 4. Ergänzungsmobiliar

Übersicht Mobiliar für Besprechungsräume .....	5/4
Klapptische .....	6/4
Präsentationshilfsmittel .....	8/4

Übersicht Accessoires .....	13/4
Weisswand-Magnettafeln .....	14/4
Garderoben-/Schirmständer .....	15/4
Prospektablage .....	18/4
Fussstütze .....	19/4

Übersicht Mobiliar für Aufenthalts- und Pausenräume .....	21/4
Tische .....	22/4

Übersicht Schränke und Tresore .....	25/4
Stahlschränke .....	26/4
Garderobenschränke .....	28/4
Tresore .....	30/4

Übersicht Vollwandregale .....	33/4
Vollwandregale .....	34/4

Übersicht Mobiliar für Sanitätszimmer .....	38/4
Notliege .....	39/4

Übersicht Werkstatteinrichtungen .....	41/4
Werkbänke .....	42/4
Werkzeugwand .....	43/4
Materialkorpus .....	43/4

Mobiliar für Korridor- und Kombizonen .....	45/4
Bestimmungen .....	45/4

Übersicht Mobiliar für Korridor- und Kombizonen .....	47/4
Ablagetische .....	48/4
Regaleinheiten .....	49/4
Zubehör zu Regaleinheiten .....	52/4
Postregalanlagen .....	53/4
Stuhl und Tische für Wartebereiche .....	56/4



## 5. Beleuchtung

Übersicht Leuchten .....	3/5
Tischleuchten .....	4/5
Stehleuchten .....	5/5

## 6. Spezialmobiliar

Vorgehensweise für den Bezug von Spezialmobiliar .....	3/6
Übersicht Bürodrehstühle und Tische .....	5/6
Bürodrehstühle .....	6/6
Tische .....	8/6

## 7. Anhang

Nutzerantrag an die IMMO	
Bestellung Mobiliar Verwaltung	
Bedienungsanleitung «züri@work2»	



Grundlagen

1

---

Standardmobiliar «züri@work»

2

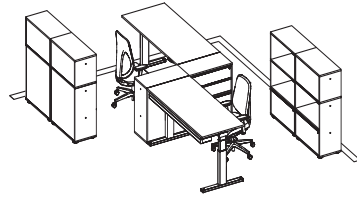

---

Stühle

3



---

Ergänzungsmobiliar

4

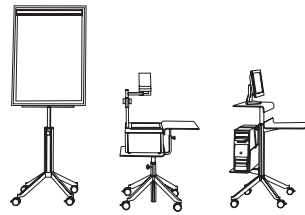

---

Beleuchtung

5



---

Spezialmobiliar

6



---

Anhang: Formulare

7



# Grundlagen

# 1

<b>Allgemeine Informationen</b> .....	<b>3/1</b>
Kunden .....	3/1
Kundenberatung .....	4/1
Standard-, Ergänzungs-, Spezial- und Zusatzmobiliar .....	4/1
Preise und Konditionen .....	5/1
Bestellungen und Bestellformulare .....	5/1
Liefermöglichkeiten und -fristen .....	6/1
Rücknahme und Entsorgung .....	6/1
Reklamationen und Mängel .....	6/1
Reparatur- und Garantieleistungen .....	6/1
Ökologie und Arbeitssicherheit .....	7/1
Ergonomie .....	7/1
<b>Standards für Verwaltungsarbeitsplätze</b> .....	<b>8/1</b>
Standardarbeitsplatz .....	8/1
Einerarbeitsplatz .....	9/1
Zweierarbeitsplatz .....	9/1
<b>Dienstleistungen</b> .....	<b>10/1</b>
Kunstwerke am Arbeitsplatz .....	10/1
Innenbegrünung (Hydropflanzen) .....	12/1



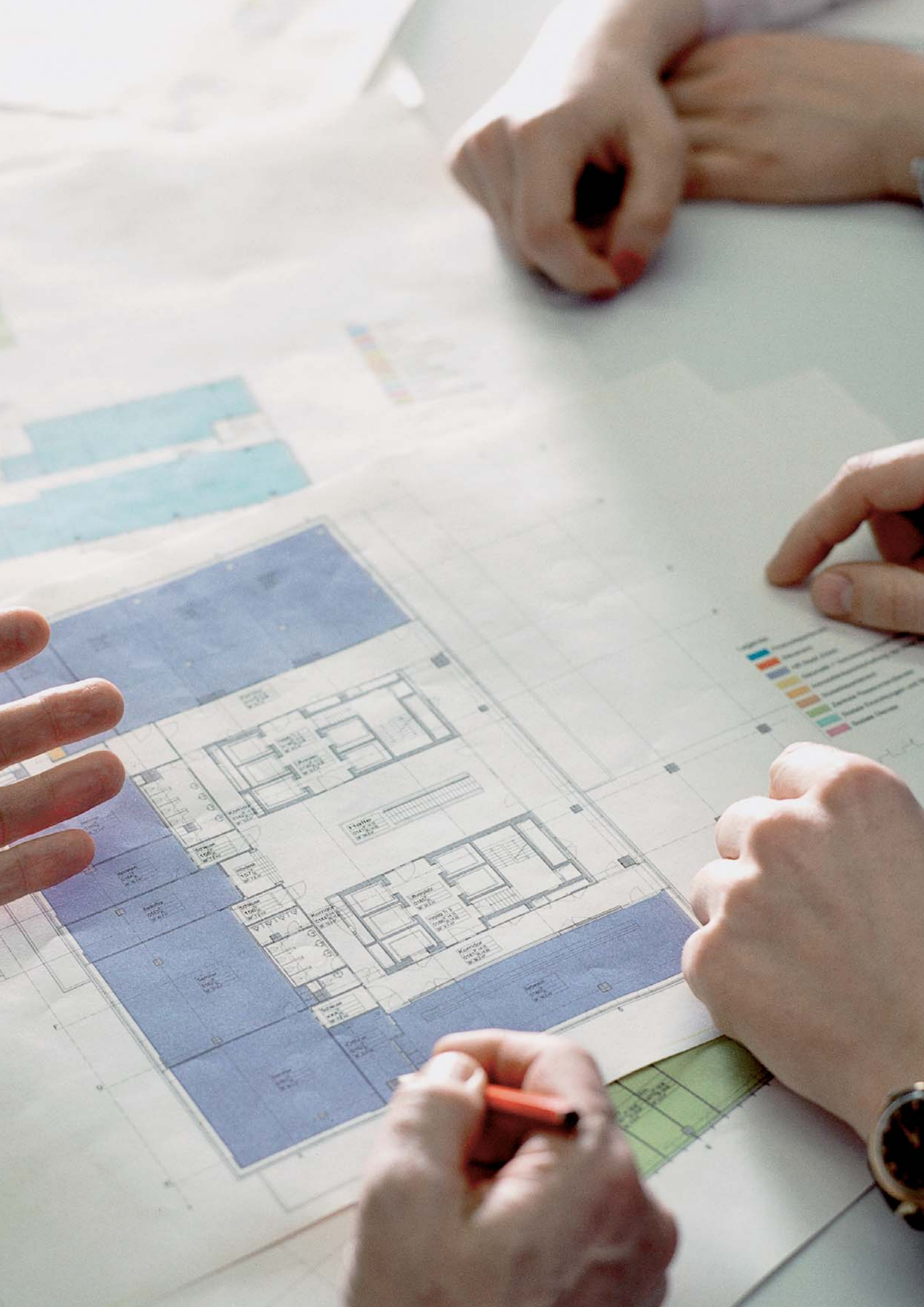

# Allgemeine Informationen

## Kunden

Immobilien Stadt Zürich (IMMO) stattet als Querschnittsdienstleisterin der Stadtverwaltung die Dienstabteilungen und Organisationen mit Mobiliar für die Räumlichkeiten der Verwaltung aus. Für diese Dienstabteilungen und Organisationen gilt der Pflichtbezug über die zentrale Beschaffung. Ausnahmen bilden die eigenständigen Betriebe und Einrichtungen wie Elektrizitätswerk Zürich (EWZ), Entsorgung und Recycling Zürich (ERZ), Verkehrsbetriebe Zürich (VBZ), Wasserversorgung Zürich (WVZ), Altersheime und Pflegezentren, Stadtspitäler Triemli und Waid sowie Stiftungen.

Wir gehen davon aus, dass es sich bei unseren «Ansprechpartnerinnen und -partnern Mobiliar» in den jeweiligen Dienstabteilungen und Organisationen um Personen handelt, die über notwendiges Grundwissen verfügen. Daher beschränken sich die allgemeinen Angaben auf die für Fachspezialistinnen und -spezialisten wichtigen Informationen.

Die Abteilung Ausstattung/Umzüge (IDA) ist für die Beschaffung, Umzüge und den Unterhalt des gesamten Mobiliars zuständig. Sie richtet sämtliche Räume gemäss Dienstleistungsvereinbarung im Zusammenhang mit den Immobilien im Innen- sowie Aussenbereich ein.

### **Das Produkt «Ausstattungs- und Umzugsdienste» umfasst folgende Leistungen:**

- Beratung und Planung für Inneneinrichtungen und Umzüge
- Zentrale Beschaffung von Mobiliar und Logistikdienstleistungen
- Organisation und Kontrolle der termingerechten Lieferungen und Umzüge
- Rücknahme und Wiederverwendung von bestehendem Mobiliar
- Entsorgung und Recycling von Altmobiliar
- Ersatz, Unterhalt und Reparatur von Mobiliar
- Beratung und Beschaffung von Spezialmobiliar für Mitarbeitende
- Arbeitsplatzbeurteilung und Ergonomieberatung gemäss den Richtlinien der Schweizerischen Unfallversicherungsanstalt (Suva) und der Eidgenössischen Koordinationskommission für Arbeitssicherheit (EKAS)

Zum Zuständigkeitsbereich von IDA gehören alle nicht fest mit dem Bauwerk verbundenen Innen- und Ausseneinrichtungen sowie Vorhänge, Weisswand-Magnettafeln und Prospektablagen. Die Lieferung und Montage wird von IDA mit den Objektverantwortlichen der IMMO koordiniert. Nutzerspezifische Ein- und Ausbauten werden über die KundenberaterInnen respektive ObjektmanagerInnen oder Projektleitende Betrieb der IMMO abgewickelt.

## Kundenberatung

In den Dienstabteilungen sind für die Mitarbeitenden interne «AnsprechpartnerInnen Mobiliar» bestimmt. Diese stellen die Zusammenarbeit und die Koordination mit der IDA-Kundenberatung sicher.

Für diese «AnsprechpartnerInnen Mobiliar» steht IDA von Montag bis Freitag von 08.00-12.00 Uhr und 13.30-17.00 Uhr zur Verfügung.

Allgemeine Fragen können per E-Mail an [IMO-IDA@zuerich.ch](mailto:IMO-IDA@zuerich.ch) gestellt werden.

## Standard-, Ergänzungs-, Spezial- und Zusatzmobiliar

Das stadträtliche Leitbild anerkennt die Bedeutung eines optimalen Arbeitsplatzes für alle Mitarbeitenden. Dabei spielt das Mobiliar eine zentrale Rolle. Für die Ausstattung bilden die vom Stadtrat festgesetzten Standards die Basis. Das Mobiliar wird nach Aspekten wie Ergänzbarkeit, Wiederverwendbarkeit und Nachhaltigkeit beurteilt und beschafft. Für Schulen, Kindergärten und Horte besteht ein eigener Katalog.

Das gesamte Mobiliar, das in diesem Katalog aufgeführt ist, wird als Standardmobiliar bezeichnet. Es kommt in Innen- und Aussenräumen der Stadtverwaltung zum Einsatz. Für Räume von Departementsvorstehenden können Ausnahmen gemacht werden. Departementssekretärinnen und -sekretäre sowie Dienstchefinnen und Dienstchefs können auf Wunsch den Sitzungszimmerbereich ihres Büros individuell mit Ergänzungsmobiliar komplettieren (Sitzungstisch, Stühle, Regale usw.).

Mit Ergänzungsmobiliar werden alle Räume eingerichtet, die im Umfeld der Arbeitsplätze zu einem gut funktionierenden Arbeits- und Bürobetrieb beitragen. Es handelt sich um Mobiliar für Sitzungszimmer, Wartezone, Werkstätten, Lager und Archive.

Für Mitarbeitende mit gesundheitlichen Beschwerden bietet die Stadtverwaltung Unterstützung in Form einer Arbeitsplatzbeurteilung an. Auf dieser Basis kann Spezialmobiliar eingesetzt werden. Der Prozess ist einleitend im Register 6 «Spezialmobiliar» abgebildet.

Um der Architektur und der Wirkung von Räumen Rechnung zu tragen, können ausführende Architektinnen und Architekten nach Absprache mit der Abteilungsleitung IDA beauftragt werden, in Neu- und Umbauprojekten und/oder Raumoptimierungsprojekten Zusatzmobiliar zu evaluieren. IDA entscheidet über die Beschaffung dieser individuellen Innen- und Ausseneinrichtungen.



## Preise und Konditionen

Alle Leistungen gemäss Produktbeschreibung werden in der Miet- und Leistungspauschale Nutzfläche pro m<sup>2</sup> stadintern gemäss Dienstleistungsvereinbarung (DLV) verrechnet. Die Leistungen und Verrechnungsansätze können in der IMMO-Dokumentation «IMMO-Dienstleistungen – Beilage zu StRB Nr. 777/2011» nachgeschlagen werden.

Das Mobiliar in den Verwaltungs- und Schulbetrieben der Stadt Zürich wird zentral beschafft und bewirtschaftet. Durch Ausschreibungen und den Abschluss von Rahmenverträgen mit Herstell- und Lieferfirmen werden geringere Beschaffungs-, Lager- und Unterhaltskosten erzielt. Der zentrale Einkauf von Grossmengen ermöglicht optimale Konditionen bei Preisen, Lieferungs-, Montage-, Reparatur- und Garantieleistungen. Weitere Informationen sind über den Intranet-Link der Beschaffungsplattform (BIP) zu finden: <http://bip.intra.stzh.ch>

## Bestellungen und Bestellformulare

Für Bestellungen sind folgende Formulare zu verwenden, welche sich als Kopiervorlage im Register 7 «Formulare und Hilfsmittel» befinden:

### **Formular «Antrag zuhanden der IMMO»**

(Standard-Bestellformular IMMO)

für Neuausstattungen und Umstellungen von Arbeitsplätzen, Umzüge, Nutzungsänderungen. Direkt per E-Mail oder per Post an die IMMO senden.

Stadt Zürich  
Immobilien  
Lindenhofstrasse 21  
8021 Zürich E-Mail: [immo@zuerich.ch](mailto:immo@zuerich.ch)

### **Formular «Bestellung Mobiliar Verwaltung»**

(Standard-Bestellformular IDA)

für Ergänzungen, Reparaturen und Retouren.

Direkt per E-Mail oder per Post an die zuständigen IDA-Kundenberatenden senden.

Stadt Zürich  
Immobilien  
IDA Ausstattung/Umzüge  
«Vorname Name»  
Lindenhofstrasse 21  
8021 Zürich E-Mail IDA-Kundenberatung: [vorname.name@zuerich.ch](mailto:vorname.name@zuerich.ch)

## Liefermöglichkeiten und -fristen

Das Mobiliar wird durch Fachpersonal von Liefer- und Umzugsfirmen geliefert und montiert. Lieferungen werden grundsätzlich avisiert. Die Lieferscheine müssen nach dem Warenerhalt durch die Empfängerin bzw. den Empfänger unterzeichnet werden. Die unterzeichneten Lieferscheine werden an die IDA-Kundenberatung weitergeleitet.

Es gelten folgende Fristen ab besprochener und unterzeichneter Plangrundlage:

- Rochade eines Einzelarbeitsplatzes im Objekt ca. 2 Wochen
- Lieferung von Mobiliar ab HerstellerIn/LieferantIn ca. 6 Wochen
- Rochade/Neumöblierung bis ca. 30 Arbeitsplätze ca. 2 Monate
- Rochade/Neumöblierung über 30 Arbeitsplätze ca. 2-6 Monate

Die verschiedenen Beteiligten in den Ausstattungsprojekten, wie OIZ, AHB, Hersteller/Lieferanten usw. führen zu unterschiedlichen Lieferfristen.

## Rücknahme und Entsorgung

Sämtliches Mobiliar, welches nicht mehr benötigt wird, geht an das Mobiliarlager zurück. Das Fachpersonal Lager/Logistik prüft die Retouren auf Wiederverwendbarkeit oder entsorgt diese fachgerecht. Aufgrund des hohen Qualitätsstandards wird mit einem Mobiliarerneuerungszyklus (Lebensdauer) von bis zu 25 Jahren gerechnet. Bei Bürodrehstühlen bis zu 15 Jahren.

## Reklamationen und Mängel

Qualitative Mängel oder Beanstandungen sind umgehend per E-Mail der IDA-Kundenberatung zu melden. Fehlerhaftes oder falsch geliefertes Mobiliar wird möglichst rasch ausgetauscht.

## Reparatur- und Garantieleistungen

Reparaturaufträge sind mit dem Formular «Bestellung Mobiliar Verwaltung» per E-Mail der IDA-Kundenberatung zu senden. Reparatur- oder Garantiarbeiten werden in kürzest möglicher Zeit ausgeführt.

## Ökologie und Arbeitssicherheit

Der Katalog berücksichtigt den StRB Nr. 717 vom 8. März 1989 zum umweltgerechten Verhalten im Umgang mit Stoffen und Produkten in der Stadtverwaltung. In Zusammenarbeit mit den Fachverantwortlichen Umweltmanagement der IMMO werden die Produkte nach ökologischen Kriterien untersucht, beurteilt und freigegeben. Es kommen die gesetzlichen Vorschriften und Weisungen der Suva, der EKAS, des Staatssekretariats für Wirtschaft (SECO) sowie die Wegleitung zu den Verordnungen 3 und 4 zum Arbeitsgesetz «Arbeit und Gesundheit» zur Anwendung. Diese sind verbindlich anzuwenden und umzusetzen.

1

## Ergonomie

Bei Fragen zur Ergonomie wenden Sie sich bitte an das Zentrum für Arbeitsmedizin, Ergonomie und Hygiene Zürich (AEH).

Eine Bedienungsanleitung mit den Nutzungsmöglichkeiten des «züri@work2»-Möbiliars finden Sie im Anhang. Ausser den Hinweisen, bezüglich des höhenverstellbaren Arbeitstisches, sind alle Angaben auch für «züri@work1»-Möbiliar anwendbar.

# Standards für Verwaltungsarbeitsplätze

## Standardarbeitsplatz

Die Arbeitsplätze werden mit folgendem Standardmobiliar ausgestattet:

Arbeitstisch 180 × 80 cm

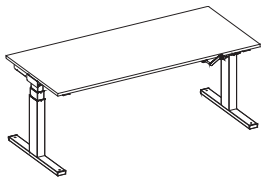

Höhenverstellbar mit Gasfeder,  
inklusive Kabelkanal  
7-fach Steckerleiste  
Halter für Computergehäuse  
Tischfläche Kunstharz belegt

Korpus (1. Griffbereich)

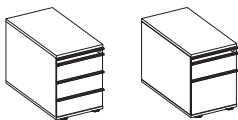

Zentralschliessung  
inklusive Einteilungsmaterial  
Oberfläche Kunstharz hellgrau  
Griffe Aluminium

Regaleinheit (2. Griffbereich)



Oberfläche Kunstharz hellgrau  
Griffe Aluminium  
3× offenes Modul  
1× Klappe mit Einzelschliessung  
2× Schubladenauszug A4 mit  
Zentralschliessung mit  
Wanneneinsatz für Hängemappen  
1× Fachboden höhenverstellbar  
3× Schubladenbox

Bürodrehstuhl mit Synchronmechanik



Wahlweise mit oder ohne Armlehnen  
Bezug Stoff grau

## Einerarbeitsplatz

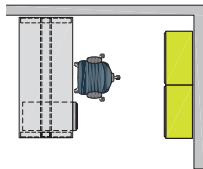

bestehend aus:  
1 Arbeitstisch 180 x 80 cm  
1 Korpus  
2 Regaleinheiten  
1 Bürodrehstuhl

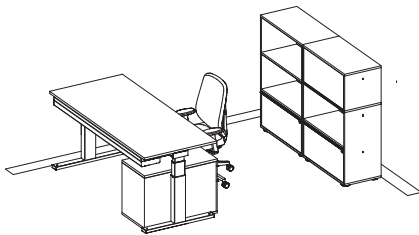

## Zweierarbeitsplatz

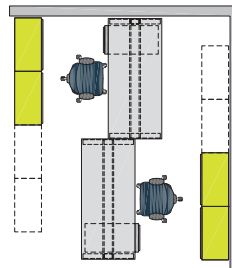

bestehend aus:  
2 Arbeitstischen 180 x 80 cm  
2 Korpusen  
4 Regaleinheiten  
2 Bürodrehstühlen

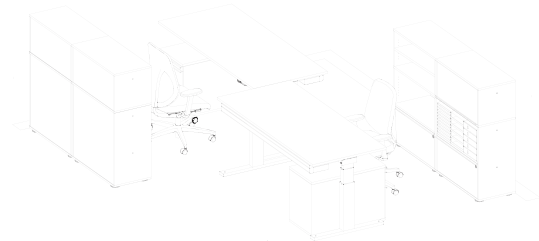

1

Weitere Abbildungen sämtlicher Arbeitsplatztypen befinden sich in den Richtlinien für Planungs-, Ausstattungs- und Umzugsmandate (RIAPU) Kapitel 5.2 - Arbeitsplatztypologien.

# Dienstleistungen

## Kunstwerke am Arbeitsplatz

Die Kunstsammlung der Stadt Zürich wird durch die Fachstelle Kunstsammlung (IDZK) unterhalten. Diese gesamtstädtisch tätige Fachstelle betreut rund 35'000 Kunstwerke. Davon sind etwa ein Drittel Originalwerke wie Gemälde, Zeichnungen und Skulpturen, zwei Drittel sind Originalgrafiken wie Lithografien, Radierungen und Holzschnitte.

Die Kunstsammlung setzt sich aus Ankäufen und Schenkungen der letzten 100 Jahre zusammen. Sie dokumentiert das Zürcher Kunstschaffen der vergangenen Jahrzehnte wie auch den Wandel des herrschenden Kunstgeschmacks. Angekauft werden die Kunstwerke vor allem durch die Kunstkommission, die im Rahmen ihres Förderauftrags Werke von Zürcher Kunstschaffenden erwirbt.



IDZK leiht Kunstwerke an städtische Mitarbeitende und an professionell organisierte Ausstellungen im In- und Ausland aus, aber nicht an Private/Dritte. Alle Angestellten der Stadt Zürich haben die Möglichkeit, Kunstwerke für ihren Arbeitsplatz auszuwählen.

Wer sich für Kunst am Arbeitsplatz interessiert, wendet sich an die Fachstelle, um einen Termin zu vereinbaren. Bei der Auswahl der Werke kann eine Beratung von IDZK in Anspruch genommen werden.

Während es den städtischen Mitarbeitenden freisteht, für ihren persönlichen Arbeitsplatz Werke nach eigenen ästhetischen Vorstellungen auszuwählen, wird die Gestaltung von öffentlichen und halböffentlichen Bereichen der Dienstabteilungen wie Empfangshallen und Korridore in Zusammenarbeit mit IDZK und allenfalls weiteren Beteiligten wie den Objektmanagerinnen und -managern sowie der Feuerpolizei vorgenommen.

Die Termine zur Auswahl des Kunstwerks finden in den Räumen der Kunstsammlung statt. Da pro Jahr Hunderte von Werken ausgeliehen und wieder zurückgenommen werden, ändert sich das Angebot der verfügbaren Kunstgegenstände laufend.

Wer ein Kunstwerk auswählt, unterzeichnet einen Leihschein. Damit verpflichten sich die Leihnehmenden zu einer Melde- und Sorgfaltspflicht. Änderungen des Namens der leihnehmenden Person, Standortwechsel innerhalb einer Dienstabteilung respektive Wechsel in eine neue Dienstabteilung wie auch Schäden an den Werken sind umgehend zu melden. Die ausgeliehenen Kunstwerke können nur nach Rücksprache mit IDZK an Arbeitsplatznachfolgende weitergegeben werden.

Transport, Montage, Umzüge und Rücknahmen von Kunstwerken werden durch IDZK in Auftrag gegeben. Die Kunstwerke werden durch Fachpersonen montiert. Kunstwerke, die an ihrem Standort keine Verwendung mehr finden, nimmt die Fachstelle gerne zurück.



Stadt Zürich  
Immobilien  
IDZK Fachstelle Kunstsammlung  
Lindenhofstrasse 21  
8021 Zürich

### **Kontakt**

Ausleihen oder Platzierungen von Kunstwerken:

Raquel Brühlmann, E-Mail: [raquel.bruehlmann@zuerich.ch](mailto:raquel.bruehlmann@zuerich.ch), Telefon 044 412 40 01.

Umzüge oder Rücknahmen:

Mathis Sauter, E-Mail: [mathis.sauter@zuerich.ch](mailto:mathis.sauter@zuerich.ch), Telefon 044 412 40 56.

## Innenbegrünung (Hydropflanzen)

Pflanzen sind nicht nur dekorativ, sie verbessern auch das Raumklima, entziehen der Luft Schadstoffe, wirken stressmindernd und schaffen eine natürliche Balance im technisierten Büro. Diese grünen Akzente fördern nachweislich das Wohlbefinden und sind deshalb Teil einer zeitgemässen Arbeitsplatzausstattung.

Die Stadtgärtnerei, ein Betrieb von Grün Stadt Zürich (GSZ), stattet im Rahmen des vorgegebenen Budgets und der betrieblichen Möglichkeiten die Verwaltungsliegenschaften der Stadt Zürich mit Hydropflanzen aus. Die von der Stadtgärtnerei zur Verfügung gestellten Mietpflanzen und der entsprechende Pflegeservice sind grundsätzlich in der Miet- und Leistungspauschale «Ausstattung/Umzüge» der IMMO enthalten.

Von dieser Verrechnungsart ausgenommen sind die eigenständigen Betriebe und Einrichtungen der Stadt wie Elektrizitätswerk Zürich (EWZ), Entsorgung und Recycling (ERZ), Verkehrsbetriebe Zürich (VBZ), Wasserversorgung Zürich (WVZ), Altersheime und Pflegezentren, Stadtspitäler Triemli und Waid sowie die Stiftungen.



### Vorgehen bei Umzügen

Die Grünpflanzen gehören zur Büroeinrichtung und sind nicht persönlich zugeteilt. Ohne anderweitige Anweisungen verbleiben die Pflanzen an Ort und dürfen keinesfalls durch Dritte verschoben werden. Die Pflanzen sind Eigentum der Stadt Zürich. Bei Umzügen von einzelnen Mitarbeitenden bitten wir um eine Mitteilung direkt an [gsz-hydro@zuerich.ch](mailto:gsz-hydro@zuerich.ch).



### Ausstattungs-Standard

Es besteht ein Angebot an verschiedenen Boden- und Tischpflanzen. Aus betrieblichen Gründen werden ausschliesslich Hydropflanzen angeboten. Begrünt werden Büroräume, nach Möglichkeit auch öffentliche und halböffentliche Empfangsbereiche, die Konferenzräume der Departemente und Dienstabteilungen sowie die Personalcafés. Nicht begrünt werden Besprechungsräume mit mobilen Einrichtungen. Die Ausstattung erfolgt nach folgendem Schlüssel und wird sorgfältig auf die räumlichen Gegebenheiten abgestimmt:

Fläche	Anzahl Arbeitsplätze	Anzahl Pflanzen
bis 20 m <sup>2</sup>	ca. 1–2	1
bis 40 m <sup>2</sup>	ca. 3–5	1–2
bis 80 m <sup>2</sup>	ca. 6–9	2–3
bis 120 m <sup>2</sup>	ca. 10–14	3–4

Bei der Umsetzung von worksmart@zürich Projekten wird die Begrünung an zentralen Aufenthaltsorten bewusst konzentriert. Begrünt werden öffentliche und halböffentliche Zonen wie Empfangsbereiche, Cafeterias, öffentliche Kommunikationsbereiche und Bürozonen. Nach Möglichkeit werden Bodenpflanzen eingesetzt. Einzelne Tischpflanzen an den Arbeitsplätzen sind aufgrund der non-territorialen Arbeitsplätze nicht vorgesehen. Je nach Möglichkeit können folgende begrünungsfähige Räume mit Bodenpflanzen ausgestattet werden:

- Empfang
- Warteraum
- Cafeteria, Personalcafeteria
- offener Kommunikationsbereich
- Teamzone

Die Dienstleistung umfasst Mietpflanzen sowie einen periodischen Pflegeservice. Weitergehende Pflegemassnahmen sowie Giesstouren werden mit den jeweiligen Dienstabteilungen bzw. Standortverantwortlichen vereinbart.

Die Stadtgärtnerei berät Sie gerne.

Stadt Zürich  
Grün Stadt Zürich  
Stadtgärtnerei  
Sackzelg 25/27  
8047 Zürich

Telefon: 044 415 78 26  
E-Mail: [gsz-hydro@zuerich.ch](mailto:gsz-hydro@zuerich.ch)



# Standardmobiliar «züri@work»

# 2

---

<b>Standardarbeitsplatz «züri@work2»</b> .....	<b>3/2</b>
<b>Übersicht Tische «züri@work2»</b> .....	<b>9/2</b>
Arbeits-tische .....	11/2
Zubehör zu Arbeitstischen .....	12/2
Beistelltische .....	14/2
Besprechungstische .....	15/2
<b>Übersicht Tische «züri@work1»</b> .....	<b>19/2</b>
Arbeits-tische .....	20/2
Zubehör zu Arbeitstischen .....	21/2
Beistelltische .....	23/2
Besprechungstische .....	24/2
<b>Übersicht Korpusse, Caddy und Zubehör</b> .....	<b>27/2</b>
Korpusse und Caddy .....	29/2
Zubehör zu Korpusen .....	31/2
<b>Übersicht Regale</b> .....	<b>33/2</b>
Regal-Basismodule (2 Höheneinheiten) .....	35/2
Additionsmodule (1 Höheneinheit) .....	38/2
<b>Übersicht Schränke</b> .....	<b>41/2</b>
Schränke .....	43/2
<b>Übersicht Zubehör zu Modulen</b> .....	<b>47/2</b>
Zubehör zu Modulen .....	49/2



# Standardarbeitsplatz «züri@work2»

## Einleitung

Das in der Stadtverwaltung eingesetzte Mobiliarprogramm trägt den Namen «züri@work2». Es erfüllt höchste Ansprüche. «züri@work2» ist nicht nur funktionell, sondern auch ästhetisch, flexibel einsetzbar und langlebig. Zudem ist es aus ökologisch unbedenklichen Materialien hergestellt und kostengünstig.

2

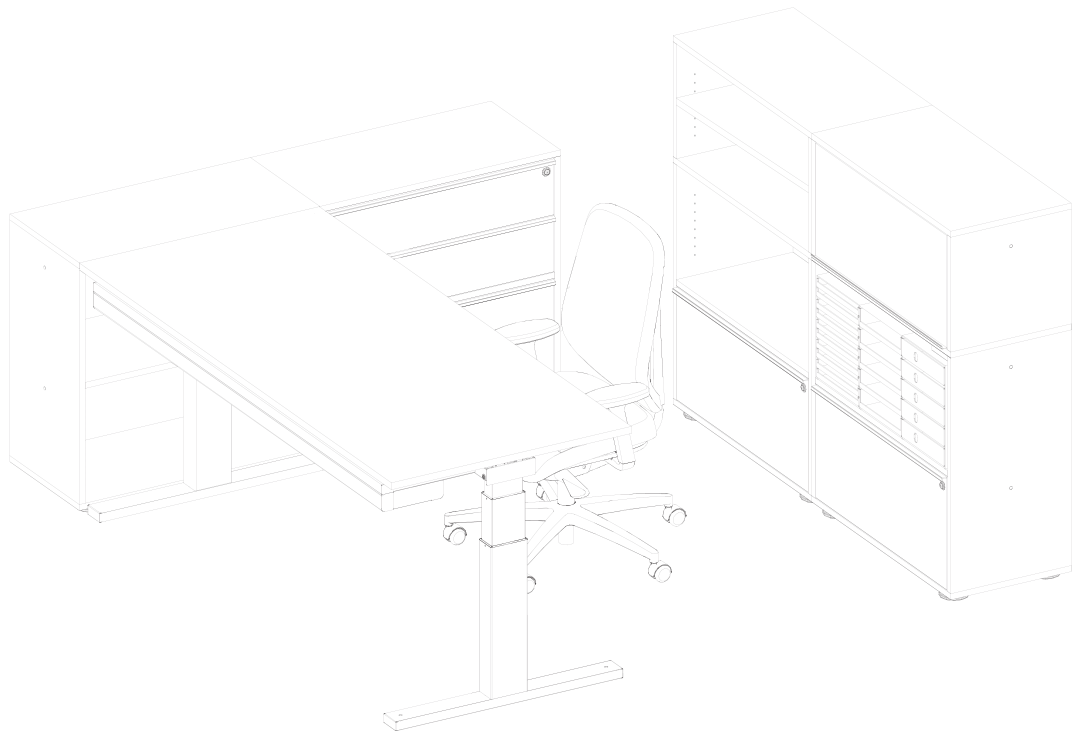

## Modulsystem «züri@work2»

Das Regalsystem «züri@work» lässt sich modular auf- und abbauen.  
Man beginnt mit einem Basismodul und ergänzt mit Additionsmodulen.

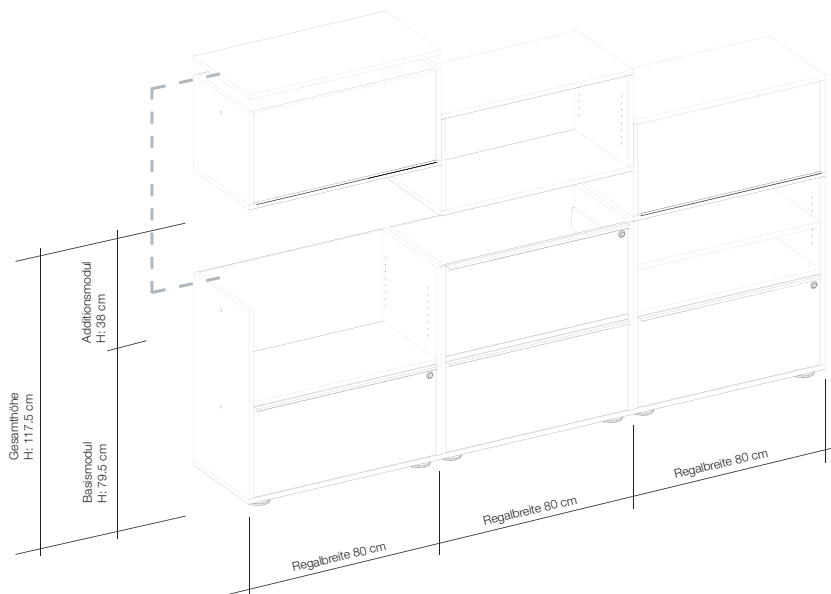
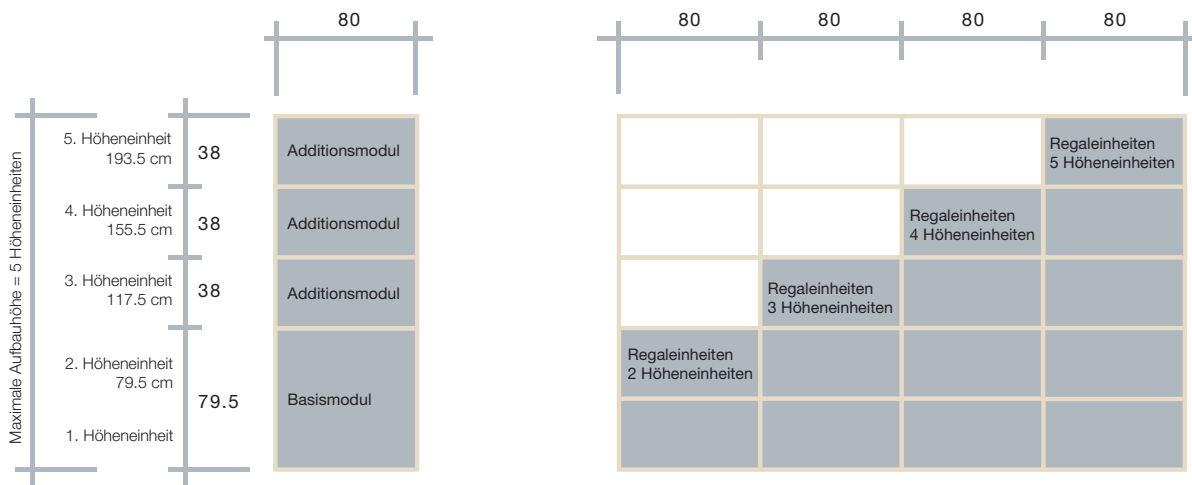

## Modulfronten

Basis- und Additionsmodule sind mit oder ohne Fronten ausgerüstet. In Basismodulen können Schubladenauszüge (4) eingesetzt werden. Ab der 3. Höheneinheit können Einschwenklappen (KL) eingebaut werden.

## Zentralschliessung

Alle Module mit Fronten sowie Korpusse und Caddies sind mit einer Zentralschliessung versehen. Die Module werden ab Werk mit unterschiedlichen Schliessern geliefert. Schliesskreise können pro Arbeitsplatz/-gruppe definiert werden.

## Reihenlochbohrungen

Alle Module ohne Fronten und alle Additionsmodule sind mit einer Reihenlochbohrung versehen, die dem Einbau und der individuellen Höhenverstellung der Fachböden dienen.

## Materialisierung

Bauteile	Material	Ausführung	Farbe	Kurzzeichen
Modulseiten und Fronten	Holzwerkstoff	kunsthartzbeschichtet	K775 Dekor grau	KG
Kanten (Module)	Polypropylen	Dickkante 2 mm	K775 Dekor grau	PP
Arbeitstischuntergestell, Halter für Computergehäuse (CPU), Kabelkanal	Stahl	pulverbeschichtet	RAL 9007	AM
Arbeitstischplatte	Holzwerkstoff	kunsthartzbelegt	Hellgrau NCS S 1500 - N	KG
Beistell-/Besprechungstischuntergestell	Stahl	pulverbeschichtet	RAL 9007	AM
Beistell-/Besprechungstischplatte	Holzwerkstoff	furniert	Eiche weiss gebeizt	EWG
Sockel, Moduldeckel- und Boden, Regalabdeckungen	Holzwerkstoff	kunsthartzbeschichtet	K775 Dekor grau	KG
Griffe	Aluminium	natur	Materialfarbe	AD

# Farb- und Plansymbole/Beschriftung

## Farb- und Symbollegende für die Ausstattungsplanung

### Standardmobiliar

 Arbeits-, Besprechungs-, Schul-, Klapptische

 1. Griffbereich (Tischmodule/Korpuse)

### Stauraummobiliar

(Höheneinheit = ca. Ordnerhöhe)

 2 Höhereinheiten

 3 Höhereinheiten

 4 Höhereinheiten

 5 Höhereinheiten

### Ergänzungsmobiliar

 Schränke, Regale

 Präsentationshilfsmittel

 Accessoires

### Stühle

 Bürodrehstuhl

 Besprechungs-/ Universalstuhl

 Schulstuhl

### Spezialmobiliar

 Sämtliche Artikel

### Beleuchtung

 Leuchte

### Ausstattung Bau

 bauseits gelieferte Artikel

### Bürotechnik

 Kopierer

 Drucker

 Fax

 Scanner

 Multifunktionsgerät

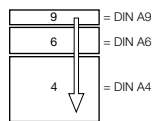
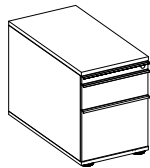

### Darstellung im Grundriss (Plan)

Leserichtung von oben nach unten bei nicht veränderbaren Elementen

SI = Herstellerkurzzeichen

ZW2 = Produktreihe

K = Artikelkurzzeichen

964 = Spezifikation (Artikeldefinition)

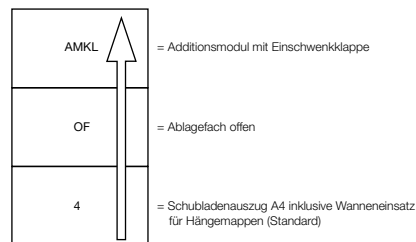
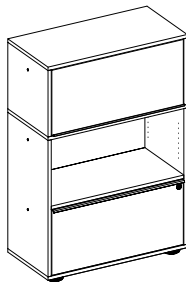

### Darstellung im Grundriss (Plan)

Leserichtung von unten nach oben bei aufbaubaren Elementen

SI = Herstellerkurzzeichen

ZW2 = Produktreihe

### Aufbau (Spezifikation)

4 = Schubladenauszug A4

OF = Ablagefach offen

AMKL = Additionsmodul Klappe



# Musterplan

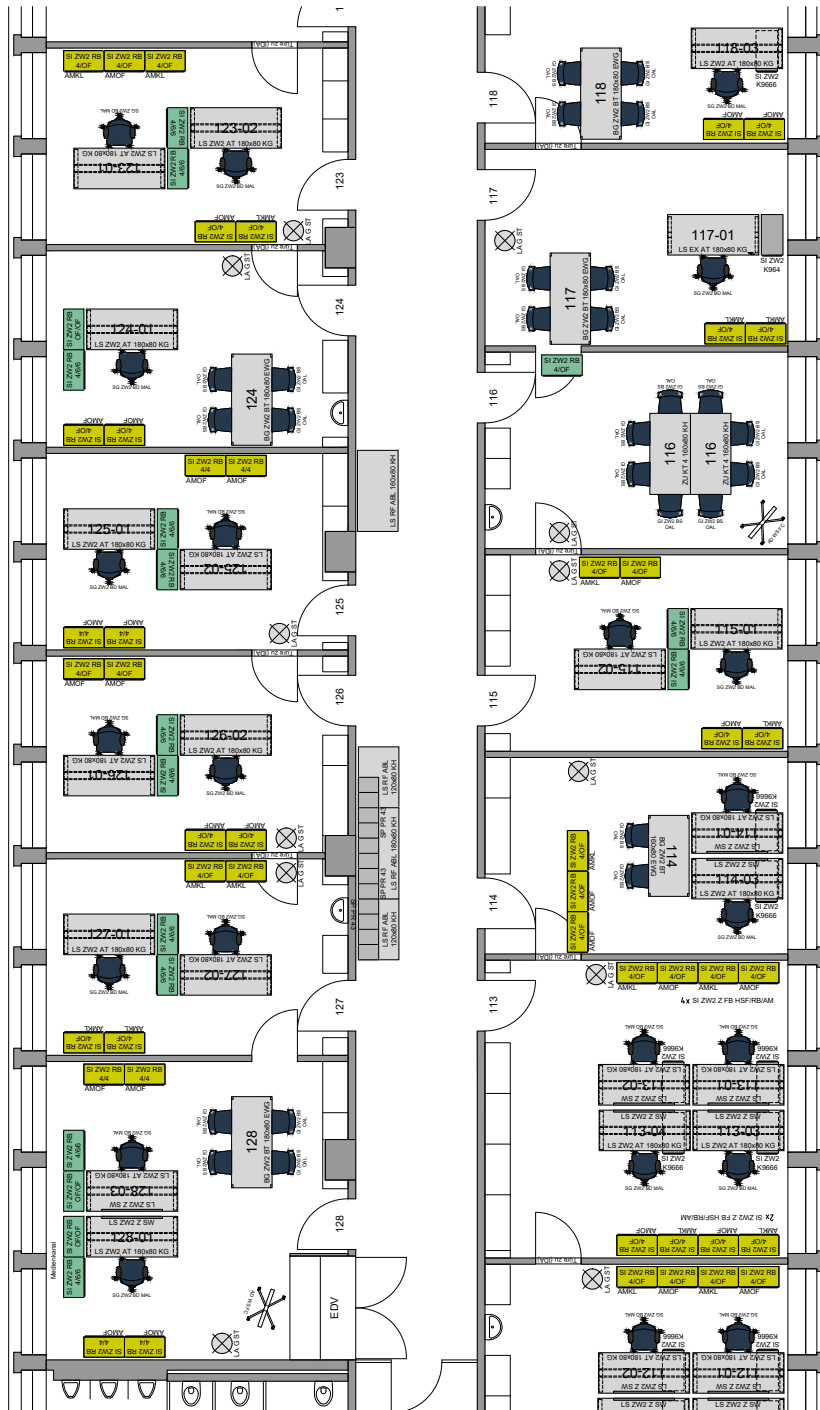

2



# Übersicht Tische «züri@work2»

## Arbeitstische

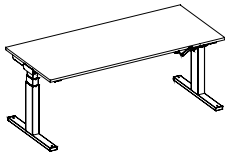

LS ZW2 AT 180 x 80 KG

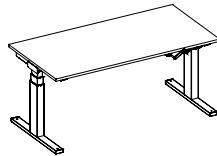

LS ZW2 AT 160 x 80 KG

2

## Zubehör zu Arbeitstischen



LS ZW2 Z CPU

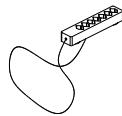

LS ZW2 Z STL

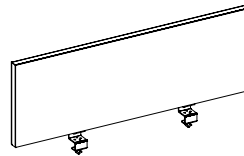

LS ZW2 Z SW

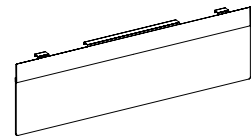

LS ZW2 Z BRB 160  
LS ZW2 Z BRB 180

## Beistelltische

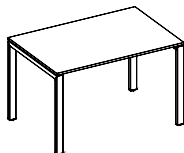

BG ZW2 BST 120 x 80 EWG  
BG ZW2 BST 120 x 80 KG

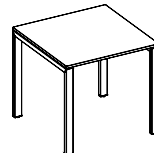

BG ZW2 BST 80 x 80 EWG  
BG ZW2 BST 80 x 80 KG

## Besprechungstische

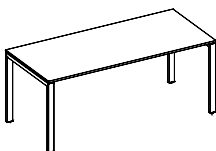

BG ZW2 BT 180 x 80 EWG  
BG ZW2 BT 180 x 80 KG

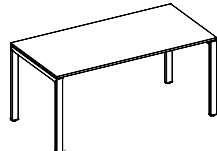

BG ZW2 BT 160 x 80 EWG  
BG ZW2 BT 160 x 80 KG

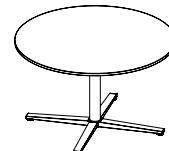

BG ZW2 BTR D120 EWG  
BG ZW2 BTR D120 KG

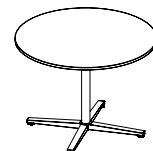

BG ZW2 BTR D100 EWG  
BG ZW2 BTR D100 KG



# Arbeitstische

## Arbeitstisch AT

2

**Ausstattung**  
 Arbeitstisch höhenverstellbar mit Gasfeder (65-125 cm)  
 Tischplatte (Stärke 22 mm)  
 Kabelkanal  
 inklusive 7-fach Steckerleiste STL magnethaftend (Art.- Nr. A-LS-0403)

**Ausführung**  
 Oberfläche Untergestell Stahl Feinstruktur (RAL 9007)  
 Oberfläche Tischplatte Kunstharz KG (NCS S 1500-N)  
 Material Untergestell Stahl  
 Nivelliergleiter 4  
 Tischplatte verschiebbar (Schiebeplatte)

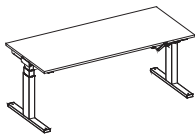

Herstellerkurzzeichen LS  
 Produktreihe ZW2  
 Artikelkurzzeichen AT 180 x 80 KG

Plansymbol

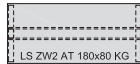

A-LS-0400

180 x 80

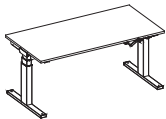

Herstellerkurzzeichen LS  
 Produktreihe ZW2  
 Artikelkurzzeichen AT 160 x 80 KG

Plansymbol

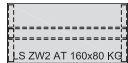

A-LS-0401

160 x 80

Produkt

Artikelnummer

Breite x Tiefe cm

# Zubehör zu Arbeitstischen

## Träger für Computergehäuse CPU

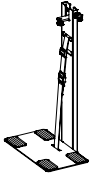

**Ausstattung**  
Träger für Computergehäuse einstellbar auf verschiedene Computer-Gehäusegrößen mit Schnellverschluss und Gurtstraffer

**Ausführung**  
Material Stahl  
Oberfläche Stahl Feinstruktur (RAL 9007)

Herstellerkurzzeichen LS  
Produktreihe ZW2  
Artikelkurzzeichen Z CPU

Plansymbol

**Hinweis**  
Damit die Gebäudereinigung die Böden reinigen kann, müssen sämtliche Computergehäuse auf einem Träger montiert sein.

A-LS-0402

17 x 31 x 55

## Steckerleiste 7-fach STL

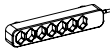

**Ausstattung**  
Steckplätze 3-polig 7 (HB1, Typ 51513, max. 10A/250V)  
Haftmagnete 2  
Kabellänge 5 m

**Ausführung**  
Material Kunststoff  
Farbe schwarz

Herstellerkurzzeichen LS  
Produktreihe ZW2  
Artikelkurzzeichen Z STL

**Hinweis**  
Eine Steckerleiste STL ist im Lieferumfang Arbeitstisch AT zw2 enthalten.

Geprüft durch den Verband für Elektro-, Energie- und Informationstechnik (SEV).

Elektromaterial wie Verlängerungskabel und Kabelrollen können über den Hausdienst beim Service-Center Material bestellt werden.

A-LS-0403

24 x 4.5 x 5

Produkt	Artikelnummer	Breite x Tiefe x Höhe cm
---------	---------------	--------------------------

## Sichtschutzwand SW

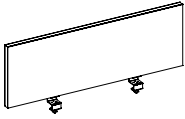

**Ausstattung**  
Tischaufsatz stoffbezogen mit Gipsschaumfüllung  
hoch schallabsorbierend  
inklusive Adapter für Tischmontage

**Ausführung**  
seitliche und obere Abdeckungen alu-eloxiert  
Stoffbezug Graphite A42

Herstellerkurzzeichen LS  
Produktreihe ZW2  
Artikelkurzzeichen Z SW

Plansymbol 

**Hinweis**  
Wird bei Blockbildung der Arbeitstische immer eingesetzt.

Bei exponierten Arbeitsplätzen wird der Einsatz der Sichtschutzwand empfohlen.

A-LS-0404

120 x 4 x 40

## Beinraumbende BRB

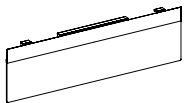

**Ausstattung**  
Bein-Abschirmung für Sitz-/Stehtisch z@w2 160/180cm  
Stahl: Farbe RAL 9007 Feinstruktur  
Vlies: grau meliert

**Ausführung**  
Stahl RAL 9007 (graualuminium)  
Oberfläche Filz grau meliert

Herstellerkurzzeichen LS  
Produktreihe ZW2  
Artikelkurzzeichen Z BRB 160

Herstellerkurzzeichen LS  
Produktreihe ZW2  
Artikelkurzzeichen Z BRB 180

**Hinweis**  
Bei exponierten Arbeitsplätzen wird der Einsatz der Beinraumbende empfohlen.

A-LS-0458

146 x 1 x 50

A-LS-0459

166 x 1 x 50







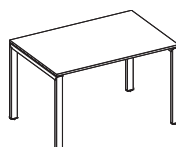

Produkt

Artikelnummer

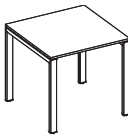
Breite x Tiefe x Höhe cm

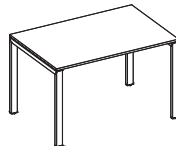
# Beistelltische

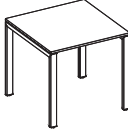
## Beistelltisch BST

	<p><b>Ausstattung</b> Untergestell (Höhe 74 cm) Tischplatte (Stärke 21 mm)</p> <p><b>Ausführung</b> Oberfläche Untergestell graualuminium seidenmatt, Feinstruktur (RAL 9007) Oberfläche Tischplatte Furnier Eiche weiss gebeizt EWG Kunstharz* KG (NCS S1500-N) Untergestell Stahl Nivelliergleiter 4</p> <p>Herstellerkurzzeichen BG Produktreihe ZW2 Artikelkurzzeichen BST 120 x 80 EWG</p> <p>Plansymbol </p>	A-BG-0405	120 x 80 x 74
	<p>Herstellerkurzzeichen BG Produktreihe ZW2 Artikelkurzzeichen BST 80 x 80 EWG</p> <p>Plansymbol </p>	A-BG-0406	80 x 80 x 74
	<p>Herstellerkurzzeichen BG Produktreihe ZW2 Artikelkurzzeichen BST 120 x 80 KG</p> <p>Plansymbol </p>	A-BG-0407	120 x 80 x 74
	<p>Herstellerkurzzeichen BG Produktreihe ZW2 Artikelkurzzeichen BST 80 x 80 KG</p> <p>Plansymbol </p>	A-BG-0408	80 x 80 x 74
<p><b>Hinweis</b> * Kunstharz-Tischplatten werden nur bei erhöhten mechanischen Beanspruchungen eingesetzt.</p> <p>Beistelltische sind lediglich als Tischflächenerweiterungen zum Arbeitstisch zu verwenden. Sie sind nicht als Besprechungstische einzusetzen.</p>			
Produkt	Artikelnummer	Breite x Tiefe x Höhe cm	



# Besprechungstische

## Besprechungstisch rechteckig BT

2

**Ausstattung**  
Untergestell (Höhe 74 cm)  
Tischplatte (Stärke 21 mm)

**Ausführung**  
Oberfläche Untergestell graualuminium seidenmatt, Feinstruktur (RAL 9007)  
Oberfläche Tischplatte Furnier Eiche weiss gebeizt EWG  
Kunstharz\* KG (NCS S1500-N)  
Untergestell Stahl  
Nivelliergleiter 4

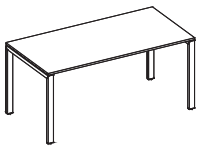

Herstellerkurzzeichen BG  
Produktreihe ZW2  
Artikelkurzzeichen BT 180 x 80 EWG

Plansymbol

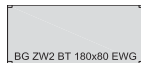

A-BG-0409

180 x 80 x 74

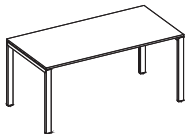

Herstellerkurzzeichen BG  
Produktreihe ZW2  
Artikelkurzzeichen BT 160 x 80 EWG

Plansymbol

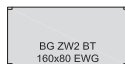

A-BG-0410

160 x 80 x 74

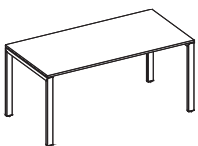

Herstellerkurzzeichen BG  
Produktreihe ZW2  
Artikelkurzzeichen BT 180 x 80 KG

Plansymbol

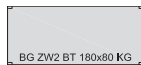

A-BG-0411

180 x 80 x 74

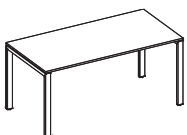

Herstellerkurzzeichen BG  
Produktreihe ZW2  
Artikelkurzzeichen BT 160 x 80 KG

Plansymbol



A-BG-0412

160 x 80 x 74

**Hinweis**

\* Kunstharz-Tischplatten werden nur bei erhöhten mechanischen Beanspruchungen eingesetzt.

Besprechungstische werden nur in Kombination mit Arbeitsplatzeinrichtungen eingesetzt.

Für Besprechungsräume werden ausschliesslich Klappstische (siehe Kapitel 4 «Ergänzungsmobiliar») verwendet.

Produkt

Artikelnummer

Breite x Tiefe x Höhe cm

## Besprechungstisch rund BTR

### Ausstattung

Untergestell (Höhe 74 cm)  
Tischplatte (Stärke 21 mm)

### Ausführung

Oberfläche Untergestell graualuminium seidenmatt, Feinstruktur (RAL 9007)  
Oberfläche Tischplatte Furnier Eiche weiss gebeizt EWG  
Kunstharz\* KG (NCS S1500-N)  
Untergestell Stahl  
Nivelliergleiter 4



Herstellerkurzzeichen BG  
Produktreihe ZW2  
Artikelkurzzeichen BTR D120 EWG

Plansymbol



A-BG-0413

120 x 74



Herstellerkurzzeichen BG  
Produktreihe ZW2  
Artikelkurzzeichen BTR D100 EWG

Plansymbol



A-BG-0414

100 x 74



Herstellerkurzzeichen BG  
Produktreihe ZW2  
Artikelkurzzeichen BTR D120 KG

Plansymbol



A-BG-0415

120 x 74



Herstellerkurzzeichen BG  
Produktreihe ZW2  
Artikelkurzzeichen BTR D100 KG

Plansymbol



A-BG-0416

100 x 74

### Hinweis

\* Kunstharz-Tischplatten werden nur bei erhöhten mechanischen Beanspruchungen eingesetzt.

Besprechungstische werden nur in Kombination mit Arbeitsplatzeinrichtungen eingesetzt.

Produkt	Artikelnummer	Ø x Höhe cm
---------	---------------	-------------





# Übersicht Tische «züri@work1»

## Arbeitstische

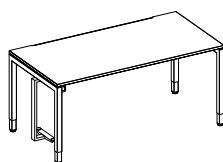
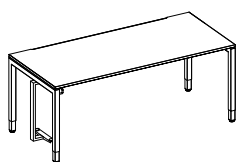

DE ZW AT 180 × 80 ENA  
DE ZW AT 180 × 80 KG

DE ZW AT 160 × 80 ENA  
DE ZW AT 160 × 80 KG

2

## Zubehör zu Arbeitstischen



DE ZW Z CPU

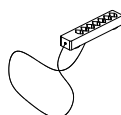

LS ZW2 Z STL

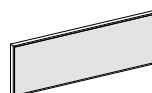

DE ZW Z SW

## Beistelltische

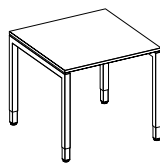
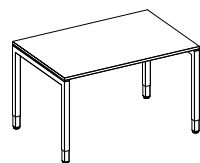

DE ZW BST 120 × 80 ENA  
DE ZW BST 120 × 80 KG

DE ZW BST 80 × 80 ENA  
DE ZW BST 80 × 80 KG

## Besprechungstische

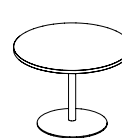
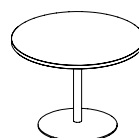
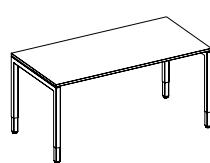
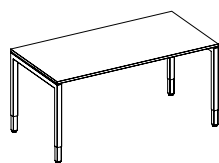

DE ZW BT 180 × 80 ENA  
DE ZW BT 180 × 80 KG

DE ZW BT 160 × 80 ENA  
DE ZW BT 160 × 80 KG

DE ZW BTR  
D120 ENA

DE ZW BTR  
D100 ENA

# Arbeitstische

## Arbeitstisch AT

### Ausstattung

Untergestell mit einer Inbusschraube pro Fuss höhenstellbar (68-82 cm, 1 cm Raster)  
 Kabelkanal fest verschraubt  
 Tischplatte (Stärke 22 mm) mit Kabelausschnitt  
 Inklusive 7-fach Steckerleiste STL magnethaftend (Art.- Nr. A-LS-0403) und optional Halter für Computergehäuse CPU (Art.-Nr. A-DE-0114)

### Ausführung

Oberfläche Untergestell alu-metallic pulverbeschichtet (NCS S 3502-B)  
 Oberfläche Tischplatte Furnier Eiche natur ENA  
 Kunstharz\* KG (NCS S1501-Y37R)  
 Material Untergestell Stahl  
 Nivelliergleiter 4  
 Tischplatte verschiebbar (Schiebplatte)

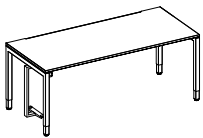

Herstellerkurzzeichen DE  
 Produktreihe ZW  
 Artikelkurzzeichen AT 180 x 80 ENA

Plansymbol

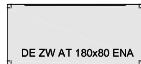

A-DE-0043

180 x 80

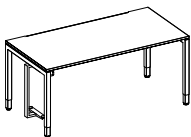

Herstellerkurzzeichen DE  
 Produktreihe ZW  
 Artikelkurzzeichen AT 160 x 80 ENA

Plansymbol

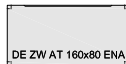

A-DE-0040

160 x 80

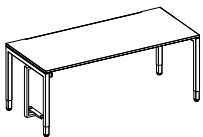

Herstellerkurzzeichen DE  
 Produktreihe ZW  
 Artikelkurzzeichen AT 180 x 80 KG

Plansymbol

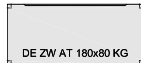

A-DE-0044

180 x 80

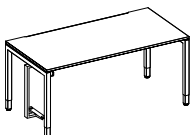

Herstellerkurzzeichen DE  
 Produktreihe ZW  
 Artikelkurzzeichen AT 160 x 80 KG

Plansymbol

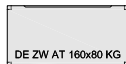

A-DE-0041

160 x 80

### Hinweis

\* Kunstharz-Tischplatten werden nur bei erhöhter mechanischer Beanspruchung eingesetzt.

Produkt	Artikelnummer	Breite x Tiefe cm
---------	---------------	-------------------

# Zubehör zu Arbeitstischen

## Träger für Computergehäuse CPU

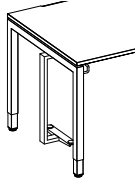

**Ausstattung**  
 Träger für Computergehäuse einstellbar auf verschiedene  
 Computer-Gehäusegrößen, dreh- und schwenkbar  
 Nylon-Feststellgurt mit Plastikschnalle  
 inklusive Haltegriff für Positionierung

**Ausführung**  
 Material Stahl  
 Oberfläche alumetallic pulverbeschichtet  
 (NCS S 3502-B)  
 Haltegriff Lack schwarz

Herstellerkurzzeichen DE  
 Produktereihe ZW  
 Artikelkurzzeichen Z CPU

Plansymbol



**Hinweis**  
 Damit die Gebäudereinigung die Böden reinigen kann, müssen  
 sämtliche Computergehäuse auf einem Träger montiert sein.

A-DE-0114

41 x 20 x 60

## Steckerleiste 7-fach STL

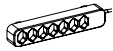

**Ausstattung**  
 Steckplätze 3-polig 7 (HB1, Typ 51513, max. 10A/250V)  
 Haftmagnete 2  
 Kabellänge 5 m

**Ausführung**  
 Material Kunststoff  
 Farbe schwarz

Herstellerkurzzeichen LS  
 Produktereihe ZW2  
 Artikelkurzzeichen Z STL

**Hinweis**  
 Eine Steckerleiste STL ist im Lieferumfang Arbeitstisch AT zw1  
 nicht enthalten und muss separat bestellt werden.

Geprüft durch den Verband für Elektro-, Energie- und  
 Informationstechnik (SEV).

Elektromaterial wie Verlängerungskabel und Kabelrollen können  
 über den Hausdienst beim Service-Center Material bestellt werden.

A-LS-0403

24 x 4.5 x 5

Produkt

Artikelnummer

Breite x Tiefe x Höhe cm

2

## Sichtschutzwand SW

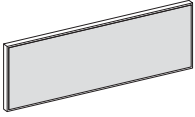

### Ausstattung

Tischaufsatz stoffbezogen mit Gippschaumfüllung  
inklusive 2 Tischklemmen

### Ausführung

seitliche und obere Abdeckungen alu-eloxiert  
Stoffbezug Grau A41 cloud

Herstellerkurzzeichen DE  
Produktreihe ZW  
Artikelkurzzeichen Z SW

Plansymbol



### Hinweis

Wird bei Blockbildung der Arbeitstische immer eingesetzt.

Bei exponierten Arbeitsplätzen wird der Einsatz der Sichtschutzwand empfohlen.

A-LS-0455

120 × 4 × 42

Produkt	Artikelnummer	Breite × Tiefe × Höhe cm
---------	---------------	--------------------------



# Beistelltische

## Beistelltisch BST

2

**Ausstattung**  
 Untergestell mit einer Inbusschraube pro Fuss höhenstellbar  
 (68-82 cm, 1 cm Raster)  
 Tischplatte (Stärke 22 mm)

**Ausführung**  
 Oberfläche Untergestell alu-metallic pulverbeschichtet  
 (NCS S 3502-B)  
 Oberfläche Tischplatte Furnier Eiche natur ENA  
 Kunstharz\* KG (NCS S1501-Y37R)  
 Untergestell Stahl  
 Nivelliergleiter 4

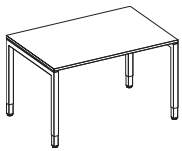

Herstellerkurzzeichen DE  
 Produktreihe ZW  
 Artikelkurzzeichen BST 120 x 80 ENA

Plansymbol



A-DE-0046

120 x 80



Herstellerkurzzeichen DE  
 Produktreihe ZW  
 Artikelkurzzeichen BST 80 x 80 ENA

Plansymbol



A-DE-0048

80 x 80

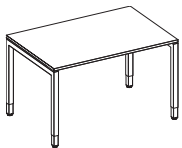

Herstellerkurzzeichen DE  
 Produktreihe ZW  
 Artikelkurzzeichen BST 120 x 80 KG

Plansymbol



A-DE-0047

120 x 80

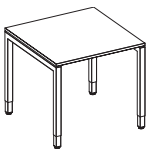

Herstellerkurzzeichen DE  
 Produktreihe ZW  
 Artikelkurzzeichen BST 80 x 80 KG

Plansymbol



A-DE-0049

80 x 80

**Hinweis**  
 \* Kunstharz-Tischplatten werden nur bei erhöhten mechanischen Beanspruchungen eingesetzt.

Beistelltische sind lediglich als Tischflächenerweiterungen zum Arbeitstisch zu verwenden. Sie sind nicht als Besprechungstische einzusetzen.

Produkt

Artikelnummer

Breite x Tiefe cm

# Besprechungstische

## Besprechungstisch rechteckig BT

**Ausstattung**  
 Untergestell mit einer Inbusschraube pro Fuss höhenstellbar  
 (68-82 cm, 1cm-Raster)  
 Tischplatte (Stärke 22 mm)

**Ausführung**  
 Oberfläche Untergestell alu-metallic pulverbeschichtet  
 (NCS S 3502-B)  
 Oberfläche Tischplatte Furnier Eiche natur ENA  
 Kunstharz\* KG (NCS S1501-Y37R)  
 Untergestell Stahl  
 Nivelliergleiter 4

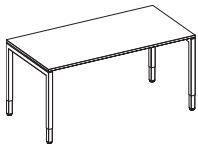

Herstellerkurzzeichen DE  
 Produktreihe ZW  
 Artikelkurzzeichen BT 180 x 80 ENA

Plansymbol

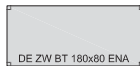

A-DE-0054

180 x 80



Herstellerkurzzeichen DE  
 Produktreihe ZW  
 Artikelkurzzeichen BT 160 x 80 ENA

Plansymbol



A-DE-0052

160 x 80

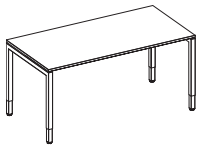

Herstellerkurzzeichen DE  
 Produktreihe ZW  
 Artikelkurzzeichen BT 180 x 80 KG

Plansymbol

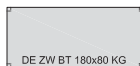

A-DE-0055

180 x 80

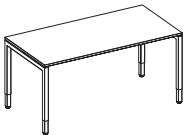

Herstellerkurzzeichen DE  
 Produktreihe ZW  
 Artikelkurzzeichen BT 160 x 80 KG

Plansymbol



A-DE-0053

160 x 80

**Hinweis**  
 \* Kunstharz-Tischplatten werden nur bei erhöhten mechanischen  
 Beanspruchungen eingesetzt.

Besprechungstische werden nur in Kombination zu passendem  
 Büromobiliar produktgleich «züri@work1» eingesetzt.

Für Besprechungsräume werden ausschliesslich Klapptische (siehe  
 Kapitel 4 «Ergänzungsmobiliar») verwendet.

Produkt	Artikelnummer	Breite x Tiefe cm
---------	---------------	-------------------

## Besprechungstisch rund BTR

2

**Ausstattung**  
 Untergestell (Höhe 72 cm)  
 Tischplatte (Stärke 22 mm)

**Ausführung**  
 Oberfläche Untergestell alumetallic pulverbeschichtet (NCS S 3502-B)  
 Oberfläche Tischplatte Furnier Eiche natur ENA  
 Untergestell Stahl  
 Nivelliergleiter 5



Herstellerkurzzeichen DE  
 Produktreihe ZW  
 Artikelkurzzeichen BTR D120 ENA

Plansymbol



A-DE-0058

120 x 72



Herstellerkurzzeichen DE  
 Produktreihe ZW  
 Artikelkurzzeichen BTR D100 ENA





Plansymbol



A-DE-0057

100 x 72

**Hinweis**  
 Besprechungstische werden nur in Kombination zu passendem Büromobiliar produktgleich «züri@work1» eingesetzt.

Produkt	Artikelnummer	Ø x Höhe cm
<p><b>Ausstattung</b>                      Untergestell (Höhe 72 cm)                      Tischplatte (Stärke 22 mm)</p> <p><b>Ausführung</b>                      Oberfläche Untergestell alumetallic pulverbeschichtet (NCS S 3502-B)                      Oberfläche Tischplatte Furnier Eiche natur ENA                      Untergestell Stahl                      Nivelliergleiter 5</p> <p>Herstellerkurzzeichen DE                      Produktreihe ZW                      Artikelkurzzeichen BTR D120 ENA</p> <p>Plansymbol</p>  	<p>A-DE-0058</p>	<p>120 x 72</p>
<p>Herstellerkurzzeichen DE                      Produktreihe ZW                      Artikelkurzzeichen BTR D100 ENA</p> <p>Plansymbol</p>  	<p>A-DE-0057</p>	<p>100 x 72</p>



# Übersicht Korpuse, Caddy und Zubehör

## Korpuse

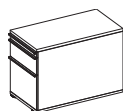

SI ZW2 K964  
(Unterstellkorpus)

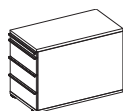

SI ZW2 K9666  
(Unterstellkorpus)

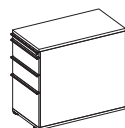

SI ZW2 K9664  
(Beistellkorpus)

## Caddy

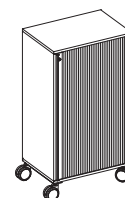

SI ZW2 C

2

## Zubehör zu Korpussen



SI ZW2 Z SF9



SI ZW2 Z TLK





# Korpuse und Caddy

## Korpus K964

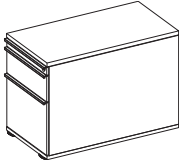

**Ausstattung**  
 Korpus 964 mit Zentralverschluss und Einzelschubladen-Auszugssperre  
 1× Materialschieber mit Materialschale abschliessbar  
 1× (oben) Schubladenauszug A6 (Einfachauszug) mit Einzelschubladen-Auszugssperre inklusive Inneneinteilung, bestehend aus 4-fach-Schrägfacheinsatz SF4  
 2× Trennleiste TLK  
 1× (unten) Schubladenauszug A4 (Vollauszug) mit Einzelschubladen-Auszugssperre inklusive Wanneneinsatz für Hängemappen

**Ausführung**  
 Gehäuse Holzwerkstoffplatte mit Kunstharz hellgrau beschichtet (K775-Dekor grau)  
 Griffe Aluminium  
 Nivelliergleiter 4

Herstellerkürzel SI  
 Produktereihe ZW2  
 Artikelkurzzeichen K964

Plansymbol



**Hinweis**  
 Einsatz im 1. Griffbereich als Unterstellkorpus, sofern kein Sideboard eingesetzt werden kann.

A-SI-0417

43 × 80 × 59

## Korpus K9666

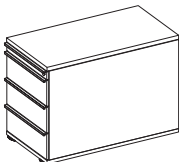

**Ausstattung**  
 Korpus 9666 mit Zentralschliessung und Einzelschubladen-Auszugssperre  
 1× (oben) Materialschieber mit Materialschale abschliessbar, mit Zentralschliessung  
 3× (unten) Schubladenauszug A6 (Einfachauszug)  
 oberer Schubladenauszug mit 9-fach-Schrägfacheinsatz SF9  
 mittlerer Schubladenauszug mit 2× Trennleiste TLK  
 unterer Schubladenauszug ohne Einteilungsmaterial

**Ausführung**  
 Gehäuse Holzwerkstoffplatte mit Kunstharz hellgrau beschichtet (K775-Dekor grau)  
 Griffe Aluminium  
 Nivelliergleiter 4

Herstellerkürzel SI  
 Produktereihe ZW2  
 Artikelkurzzeichen K9666

Plansymbol



**Hinweis**  
 Einsatz im 1. Griffbereich als Unterstellkorpus, sofern kein Sideboard eingesetzt werden kann.

A-SI-0418

43 × 80 × 59

Produkt

Artikelnummer

Breite × Tiefe × Höhe cm

2

## Korpus 9664

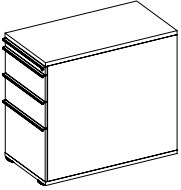

### Ausstattung

Korpus 9664 mit Zentralschliessung und Einzelschubladen-Auszugssperre  
 1x Materialschieber mit Materialschale abschliessbar  
 2x Schubladenauszug A6 (Einfachauszug)  
 mit Einzelschubladen-Auszugssperre  
 inklusive Inneneinteilung, bestehend aus  
 9-fach-Schrägfacheinsatz SF9  
 2x Trennleiste TLK  
 1x (unten) Schubladenauszug A4 (Vollauszug)  
 mit Einzelschubladen-Auszugssperre  
 inklusive Wanneneinsatz für Hängemappen

### Ausführung

Gehäuse Holzwerkstoffplatte mit Kunstharz hellgrau  
 beschichtet (K775-Dekor grau)  
 Griffe Aluminium  
 Nivelliergleiter 4

Herstellerkürzel SI  
 Produktreihe ZW2  
 Artikelkurzzeichen K9664

Plansymbol



### Hinweis

Einsatz im 1. Griffbereich als Beistellkorpus, sofern kein Sideboard eingesetzt werden kann.

A-SI-0419

43 x 80 x 72

## Caddy

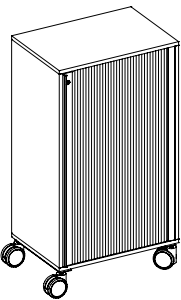

### Ausstattung

Caddy mit Rolladen, abschliessbar  
 3x Verstelltablare  
 2x Breitschubladen  
 1x Materialschieber

### Ausführung

Gehäuse Holzwerkstoffplatte mit Kunstharz hellgrau  
 beschichtet (K775-Dekor grau)  
 Rolladenfront Kunststoff  
 Rollen 4

Herstellerkürzel SI  
 Produktreihe ZW2  
 Artikelkurzzeichen C

Plansymbol



### Hinweis

Für Besprechungsräume bei Bedarf.

A-SI-0426

65 x 45 x 118.2

Produkt	Artikelnummer	Breite x Tiefe x Höhe cm
---------	---------------	--------------------------



# Zubehör zu Korpusen

## Schrägfächer SF9

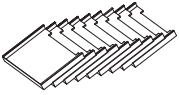

**Lieferumfang**  
1 × 9-fach-Schrägfacheinsatz schrägstell- und fixierbar

**Ausführung**  
Material Kunststoff  
Farbe Schwarz

Herstellerkürzel SI  
Produktreihe ZW2  
Artikelkurzzeichen Z SF9

**Hinweis**  
Ein 9-fach-Schrägfacheinsatz SF9 ist im Lieferumfang Korpus K9666 und K9664 enthalten. K964 enthält ein 4-fach-Schrägfacheinsatz SF4 im Lieferumfang.

A-SI-0421

individuell  
verstellbar

## Trennleiste TLK

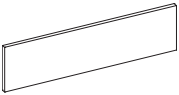

**Lieferumfang**  
1 × Trennleiste

**Ausführung**  
Material Kunststoff  
Farbe Schwarz

Herstellerkürzel SI  
Produktreihe ZW2  
Artikelkurzzeichen Z TLK

**Hinweis**  
Trennleisten TLK sind im Lieferumfang Korpusse K964/K9666/K9664 enthalten.

Kann nur für die Korpusse K964/K9666/K9664 mit Trennleisten-Rasterlochung (in Schubladenauszug A6) verwendet werden.

A-SI-0420

32,5 × 1 × 8

Produkt

Artikelnummer

Breite × Tiefe × Höhe cm

2



# Übersicht Regale

## Regal-Basismodule (2 Höheneinheiten)



SI ZW2  
RB 4/6/6



SI ZW2  
RB 4/4



SI ZW2  
RB 4/OF



SI ZW2  
RB OF/OF

2

## Additionsmodule (1 Höheneinheit)

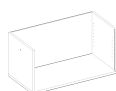

SI ZW2 AMOF

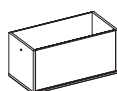

SI ZW2 AMKL

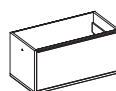

SI ZW2 AM4

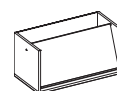

SI ZW2 AMST



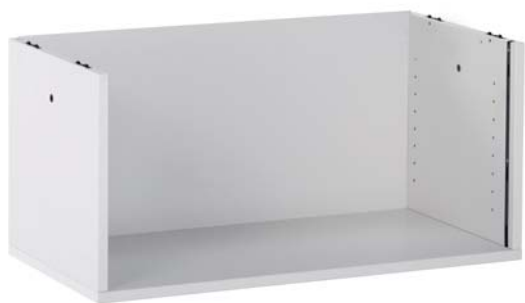

# Regal-Basismodule (2 Höheneinheiten)

## Regal-Basismodul RB 4/6/6



2

### Ausstattung

- 1× Basismodul 4/6/6 mit Zentralschliessung und Einzelschubladen-Auszugssperre
- 1× (unten) Schubladenauszug A4 (Vollauszug) mit Einzelschubladen-Auszugssperre inklusive Wanneneinsatz für Hängemappen
- 1× (Mitte) Schubladenauszug A6 (Vollauszug) mit Einzelschubladen-Auszugssperre inklusive Inneneinteilung bestehend aus
  - 1× Trennleiste (individuell verstellbar) TLA6
  - 1× Schrägfacheinsatz 6-fach SF6
- 1× (oben) Schubladenauszug A6 (Vollauszug) abschliessbar, inklusive Inneneinteilung bestehend aus
  - 1× Trennleiste (individuell verstellbar) TLA6
  - 1× Materialschale mit Auszug

### Ausführung

- Gehäuse Holzwerkstoffplatte mit Kunstharz hellgrau beschichtet (K775-Dekor grau)
- Griffe Aluminium
- Nivelliergleiter 4

- Herstellerkürzel SI
- Produktreihe ZW2
- Artikelkurzzeichen RB 4/6/6

### Plansymbol



### Hinweis

Kann als Sideboard im ersten Griffbereich sowie als Stauraum für Kleinmaterial (zum Beispiel interne Büromaterialausgabe) im zweiten Griffbereich eingesetzt werden.

In Basismodulen können keine Einschwenklappen (KL) eingebaut werden.

A-SI-0430

80 × 40 × 79.5

Produkt

Artikelnummer

Breite × Tiefe × Höhe cm

## Regal-Basismodul RB 4/4

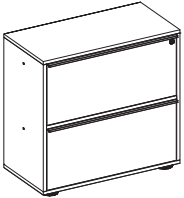

### Ausstattung

- 1× Basismodul 4/4 mit Zentralschliessung und Einzelschubladen-Auszugssperre
- 1× (unten) Schubladenauszug A4 (Vollauszug) mit Einzelschubladen-Auszugssperre inklusive Wanneneinsatz für Hängemappen
- 1× (oben) Schubladenauszug A4 (Vollauszug), abschliessbar inklusive Wanneneinsatz für Hängemappen

### Ausführung

- Gehäuse Holzwerkstoffplatte mit Kunstharz hellgrau beschichtet (K775-Dekor grau)
- Griffe Aluminium
- Nivelliergleiter 4

- Herstellerkürzel SI
- Produktreihe ZW2
- Artikelkurzzeichen RB 4/4

### Plansymbol



### Hinweis

In Basismodule können keine Einschwenklappen (KL) eingebaut werden.

Nicht freistehend verwenden – Kippgefahr.

A-SI-0431

80 × 40 × 79.5

## Regal-Basismodul RB 4/OF



### Ausstattung

- 1× Basismodul 4/OF mit
- 1× (unten) Schubladenauszug A4 (Vollauszug), abschliessbar inklusive Wanneneinsatz für Hängemappen
- 1× Fachboden fest montiert
- 1× (oben) Ablagefach A4 offen, Innenseiten mit Reihenlochbohrung für Fachböden

### Ausführung

- Gehäuse Holzwerkstoffplatte mit Kunstharz hellgrau beschichtet (K775-Dekor grau)
- Griffe Aluminium
- Nivelliergleiter 4

- Herstellerkürzel SI
- Produktreihe ZW2
- Artikelkurzzeichen RB 4/OF

### Plansymbol



### Hinweis

In Basismodule können keine Einschwenklappen (KL) eingebaut werden.

A-SI-0432

80 × 40 × 79.5

Produkt	Artikelnummer	Breite × Tiefe × Höhe cm
---------	---------------	--------------------------

## Regal-Basismodul RB OF/OF



### Ausstattung

1x Basismodul OF/OF mit  
 2x Ablagefach A4 unten und oben offen  
 Innenseiten mit Reihenlochbohrung für Fachböden  
 1x Fachboden fest montiert

### Ausführung

Gehäuse Holzwerkstoffplatte mit Kunstharz hellgrau  
 beschichtet (K775-Dekor grau)

Nivelliergleiter 4

Herstellerkürzel SI  
 Produktreihe ZW2  
 Artikelkurzzeichen RB OF/OF

Plansymbol



### Hinweis

In Basismodule können keine Einschwenklappen (KL) eingebaut werden.

A-SI-0433

80 x 40 x 79.5

2

Produkt

Artikelnummer

Breite x Tiefe x Höhe cm



# Additionsmodule (1 Höheneinheit)

## Additionsmodul AMOF

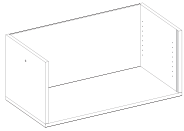

### Ausstattung

1× Additionsmodul offen A4  
Innenseiten mit Reihenlochbohrung für Fachböden

### Ausführung

Gehäuse Holzwerkstoffplatte mit Kunstharz hellgrau beschichtet (K775-Dekor grau)

Herstellerkürzel SI  
Produktreihe ZW2  
Artikelkurzzeichen AMOF

Plansymbol



A-SI-0434

80 × 40 × 38

## Additionsmodul AMKL

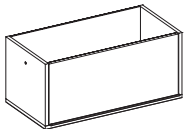

### Ausstattung

1× Additionsmodul mit Einschwenklappe, abschliessbar  
Innenseiten mit Reihenlochbohrung für Fachböden

### Ausführung

Gehäuse Holzwerkstoffplatte mit Kunstharz hellgrau beschichtet (K775-Dekor grau)

Griff Aluminium

Herstellerkürzel SI  
Produktreihe ZW2  
Artikelkurzzeichen AMKL

Plansymbol



A-SI-0435

80 × 40 × 38

## Additionsmodul AM4

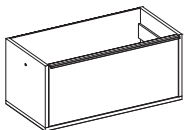

### Ausstattung

1× Additionsmodul mit Schubladenauszug A4 (Vollauszug)  
abschliessbar, inklusive Wanneneinsatz für Hängemappen

### Ausführung

Gehäuse Holzwerkstoffplatte mit Kunstharz hellgrau beschichtet (K775-Dekor grau)

Griff Aluminium

Herstellerkürzel SI  
Produktreihe ZW2  
Artikelkurzzeichen AM4

Plansymbol



A-SI-0436

80 × 40 × 38

### Hinweis

Kann bis zur 3. Höheneinheit verwendet werden.

Produkt	Artikelnummer	Breite × Tiefe × Höhe cm
---------	---------------	--------------------------

## Additionsmodul AMST

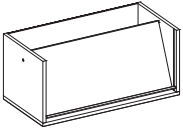

**Ausstattung**  
1× Additionsmodul offen A4  
mit Aluminium-Schrägtablar

**Ausführung**  
Gehäuse Holzwerkstoffplatte mit Kunstharz hellgrau  
beschichtet (K775-Dekor grau)  
Schrägtablar Aluminium eloxiert

Herstellerkürzel SI  
Produktreihe ZW2  
Artikelkurzzeichen AMST

Plansymbol



A-SI-0437

80 × 40 × 38

2

Produkt

Artikelnummer

Breite × Tiefe × Höhe cm



# Übersicht Schränke

## Hochschrank (5 Höheneinheiten)

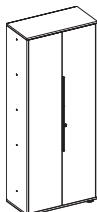

SI ZW2 HSF

## Hochschrank für Bücher

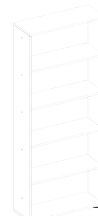

SI ZW2 HSB

2

## Zubehör zu Hochschrank



SI ZW2 Z FB HSF/RB/AM

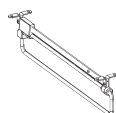

SI ZW2 Z GA HSF

## Zubehör zu Hochschrank für Bücher

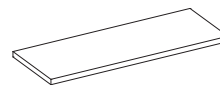

SI ZW2 Z FB HSB

## Schrank-Garderobenmodul (4 Höheneinheiten)

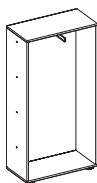

SI ZW2 SGM



# Schränke

## Hochschrank HSF (5 Höheneinheiten)

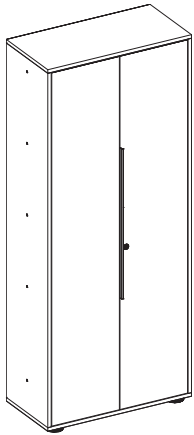

### Ausstattung

- 1x Flügeltürschrank mit Schloss
- 1x Fachboden fix verschraubt

### Ausführung

- Gehäuse Holzwerkstoffplatte mit Kunstharz hellgrau beschichtet (K775-Dekor grau)
- Griffe Aluminium
- Nivelliergleiter 4

- Herstellerkürzel SI
- Produktreihe ZW2
- Artikelkurzzeichen HSF

### Plansymbol



### Hinweis

Artikel für zentrale Materialverwaltung (zum Beispiel Büromaterial). Wird an Standardarbeitsplätzen grundsätzlich nicht eingesetzt.

A-SI-0438

80 x 40 x 194.5

2

## Hochschrank für Bücher HSB

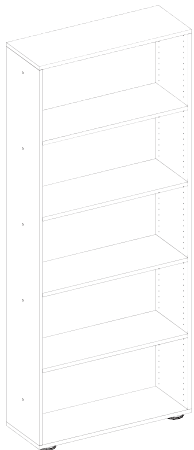

### Ausstattung

- 4x Fachboden mit Schnellspanner

### Ausführung

- Gehäuse Holzwerkstoffplatte mit Kunstharz hellgrau beschichtet (K775-Dekor grau)
- Griffe Aluminium
- Nivelliergleiter 4

- Herstellerkürzel SI
- Produktreihe ZW2
- Artikelkurzzeichen HSB

### Plansymbol



### Hinweis

Artikel für zentrale Materialverwaltung (zum Beispiel Bücher). Wird an Standardarbeitsplätzen grundsätzlich nicht eingesetzt.

A-SI-0439

80 x 30 x 194.5

Produkt

Artikelnummer

Breite x Tiefe x Höhe cm

# Zubehör zu Hochschrank

## Fachboden HSF/RB/AM



<p><b>Ausstattung</b> 1× Fachboden für Hochschrank, Regal-Basismodul (4/OF oder OF/OF) und Additionsmodul (AMOF oder AMKL) inklusive 4 Tablarträger</p> <p><b>Ausführung</b> Material Holzwerkstoffplatte mit Kunstharz hellgrau beschichtet (K775-Dekor grau)</p> <p>Herstellerkürzel SI Produktreihe ZW2 Artikelkurzzeichen Z FB HSF/RB/AM</p>	A-SI-0441	76.2 × 34.5 × 2.2
--	-----------	-------------------

## Garderobenauszug HSF

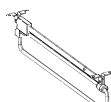

<p><b>Ausstattung</b> 1× Garderobenauszug zu Hochschrank mit Befestigungsmaterial</p> <p><b>Ausführung</b> Material Chromstahl</p> <p>Herstellerkürzel SI Produktreihe ZW2 Artikelkurzzeichen Z GA HSF</p>	A-SI-0442	
--	-----------	--

# Zubehör zu Hochschrank für Bücher

## Fachboden HSB



<p><b>Ausstattung</b> 1× Fachboden zu Hochschrank für Bücher inklusive 4 Tablarträger</p> <p><b>Ausführung</b> Material Holzwerkstoffplatte mit Kunstharz hellgrau beschichtet (K775-Dekor grau)</p> <p>Herstellerkürzel SI Produktreihe ZW2 Artikelkurzzeichen Z FB HSB</p>	A-SI-0443	76.2 × 28.3 × 2.2
--	-----------	-------------------

Produkt	Artikelnummer	Breite × Tiefe × Höhe cm
---------	---------------	--------------------------



## Schrank-Garderobenmodul SGM (4 Höheneinheiten)

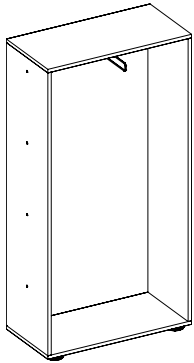

### Ausstattung

1× Schrankmodul offen  
mit Garderobenauszug

### Ausführung

Gehäuse Holzwerkstoffplatte mit Kunstharz hellgrau  
beschichtet (K775-Dekor grau)

Nivelliergleiter 4

Herstellerkürzel SI  
Produktreihe ZW2  
Artikelkurzzeichen SGM

Plansymbol



### Hinweis

Dieser Artikel wird nur in Gruppenbüros ab 6 Arbeitsplätzen eingesetzt (ohne bauseitige Garderobe). Wird nur im Verbund mit Regalen (4 HE) eingesetzt.

Kleiderbügel (A-MY-0184) eignen sich für diesen Artikel. Diese bitte separat bestellen.

A-SI-0440

80 × 40 × 156.5

2

Produkt

Artikelnummer

Breite × Tiefe × Höhe cm



# Übersicht Zubehör zu Modulen

## Zubehör

2

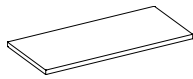

SI ZW2 FB  
HSF/RB/AM

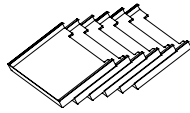

SI ZW2 Z SF6

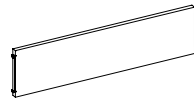

SI ZW2 Z TLA6

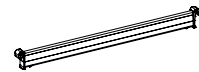

SI ZW2 Z TLWE

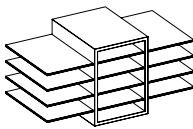

SI ZW2 Z PFE

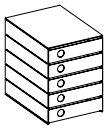

SP SB G5

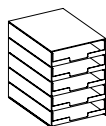

SP SB O5

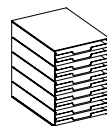

SP SB O10



# Zubehör zu Modulen

## Fachboden HSF/RB/AM



**Ausstattung**  
1 x Fachboden für Ablagefach offen und Hochschrank  
inklusive 4 Tablarträger

**Ausführung**  
Material Holzwerkstoffplatte mit Kunstharz hellgrau  
beschichtet (K775-Dekor grau)

Herstellerkürzel SI  
Produktreihe ZW2  
Artikelkurzzeichen Z FB HSF/RB/AM

A-SI-0441

76.2 x 34.5 x 2.2

## Schrägfacheinsatz 6-fach SF6

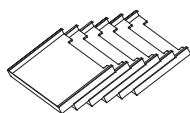

**Lieferumfang**  
1 x 6-fach-Schrägfacheinsatz schrägstell- und fixierbar

**Ausführung**  
Material Kunststoff  
Farbe Schwarz

Herstellerkürzel SI  
Produktreihe ZW2  
Artikelkurzzeichen Z SF6

A-SI-0429

individuell  
verstellbar

**Hinweis**  
Ein 6-fach-Schrägfacheinsatz SF6 ist im Lieferumfang RB 466  
enthalten.

## Trennleiste für A6 TLA6



**Lieferumfang**  
1 x Trennleiste für A6 Schublade in Regal-Basismodul 466

**Ausführung**  
Material Kunststoff  
Farbe Schwarz

Herstellerkürzel SI  
Produktreihe ZW2  
Artikelkurzzeichen Z TLA6

A-SI-0445

32.5 x 1 x 8

**Hinweis**  
Zwei Trennleisten TLA6 sind im Lieferumfang RB 466 enthalten.

## Trennleiste zu HR-Wanneneinsatz TLWE

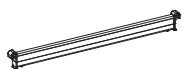

**Lieferumfang**  
1 x Trennleiste zu HR-Wanneneinsatz

**Ausführung**  
Material Stahl/Kunststoff  
Farbe Matt Nickel

Herstellerkürzel SI  
Produktreihe ZW2  
Artikelkurzzeichen Z TLWE

A-SI-0444

32 x 1 x 2.8

**Hinweis**  
Trennleiste zu Hängeregister-Wanneneinsatz

Produkt

Artikelnummer

Breite x Tiefe x Höhe cm

2

## Postfacheinsatz PFE

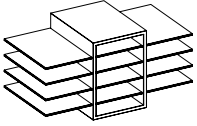

Herstellerkürzel SI  
 Produktreihe ZW2  
 Artikelkurzzeichen Z PFE

A-SI-0447

76.2 × 38.7 × 36

Einzeltablar SI ZW2 Z ETPF  
 (Metalltablar) inkl.  
 4 Tablarträger für  
 Postfacheinsatz  
 (inkl. Beschriftungsschild)

A-SI-0457

24.4 × 38.7 × 0.2

### Ausstattung

1× Mittelteil mit Reihenlochbohrung  
 12× Einzeltablar (bis Grösse B4)  
 inklusive Beschriftungsschilder

### Ausführung

Material            Seiten aus Holz Lichtgrau  
                           Tablare aus Metall Lichtgrau

### Hinweis

Einsatz in offene Module.  
 Dieser Artikel kommt für interne Postverteilung oder als Formular-  
 ablage zum Einsatz.

Produkt	Artikelnummer	Breite × Tiefe × Höhe cm
---------	---------------	--------------------------

## Schubladenbox G5

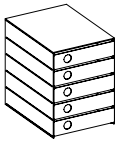

### Ausstattung

1× Schubladenhalterung  
5× Schubladen mit Front, inklusive Griffloch  
1× Beschriftungsset

### Ausführung

Material Kunststoff schwarz

Herstellerkurzzeichen SP  
Produktreihe SB  
Artikelkurzzeichen G5

### Hinweis

In offenen wie in Additionsmodulen mit Einschwenklappe einsetzbar.  
Die Schubladenboxen G5 sind über die Schul- und Büromaterialverwaltung (SBMV) zu beziehen.

A-SP-0207

24.7 × 32.4 × 33.5

## Schubladenbox O5

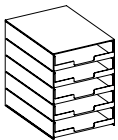

### Ausstattung

1× Schubladenhalterung  
5× Schubladen ohne Front  
1× Beschriftungsset

### Ausführung

Material Kunststoff schwarz

Herstellerkurzzeichen SP  
Produktreihe SB  
Artikelkurzzeichen O5

### Hinweis

In offenen wie in Additionsmodulen mit Einschwenklappe einsetzbar.  
Die Schubladenboxen O5 sind über die Schul- und Büromaterialverwaltung (SBMV) zu beziehen.

A-SP-0208

24.7 × 32.4 × 33.5

## Schubladenbox O10

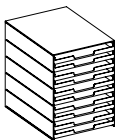

### Ausstattung

1× Schubladenhalterung  
10× Schubladen ohne Front  
1× Beschriftungsset

### Ausführung

Material Kunststoff schwarz

Herstellerkurzzeichen SP  
Produktreihe SB  
Artikelkurzzeichen O10

### Hinweis

In offenen wie in Additionsmodulen mit Einschwenklappe einsetzbar.  
Die Schubladenboxen O10 sind über die Schul- und Büromaterialverwaltung (SBMV) zu beziehen.

A-SP-0206

24.7 × 32.4 × 33.5

Produkt

Artikelnummer

Breite × Tiefe × Höhe cm







# Stühle «züri@work2»

3

---

Übersicht Stühle .....	3/3
Bürodrehstühle .....	5/3
Besprechungs-/Beistellstühle .....	6/3
Konferenzstuhl .....	8/3



# Übersicht Stühle

## Bürodrehstühle



SG PT MAL



SG PT OAL

3

---

## Besprechungs-/Beistellstühle



GI OM MAL MP



GI OM OAL MP

---

## Konferenzstuhl

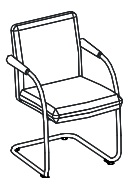

VI KO VIS





# Bürodrehstühle

## Bürodrehstuhl BD MAL



### Ausstattung

- 1x Bürodrehstuhl mit Armlehnen
- Armlehnen höhenverstellbar
- Rückenlehne höhenverstellbar
- Sitztiefe verstellbar
- Fünfer-Sternfuss auf gebremsten Rollen

### Ausführung

Rollen für harte Bodenbeläge (Parkett, Linoleum)  
gebremst bei Nichtbelastung  
Bezug Stoff grau (Sitz- und Rückenlehne)

Herstellerkurzzeichen SG  
Produktreihe ZW2  
Artikelkurzzeichen MAL

Plansymbol



A-SG-0448

39-51  
Sitzhöhenverstellung  
  
38-45  
Sitztiefenverstellung  
  
49  
Sitzbreite

## Bürodrehstuhl BD OAL



### Ausstattung

- 1x Bürodrehstuhl ohne Armlehnen
- Rückenlehne höhenverstellbar
- Sitztiefe verstellbar
- Fünfer-Sternfuss auf gebremsten Rollen

### Ausführung

Rollen für harte Bodenbeläge (Parkett, Linoleum)  
gebremst bei Nichtbelastung  
Bezug Stoff grau (Sitz- und Rückenlehne)

Herstellerkurzzeichen SG  
Produktreihe ZW2  
Artikelkurzzeichen OAL

Plansymbol



A-SG-0449

39-51  
Sitzhöhenverstellung  
  
38-45  
Sitztiefenverstellung  
  
49  
Sitzbreite

## Armlehnen für Bürodrehstuhl BD Z AL



### Ausstattung

- 1x 4D-T Armlehnen (paarweise)
- Höhen- und Breitenverstellung
- Armauflage längs verschiebbar und 360° drehbar
- 1x Verbindungsplatte aus Stahl, inkl. Befestigungsmaterial

### Ausführung

Armlehnenträger aus Kunststoff PA GF40  
Armauflage aus Polyurethan

Herstellerkurzzeichen SG  
Produktreihe ZW2  
Artikelkurzzeichen Z AL

A-SG-0450

Produkt

Artikelnummer

Breite x Tiefe x Höhe cm

3



# Besprechungs-/Beistellstühle

## Stapelstuhl BS MAL

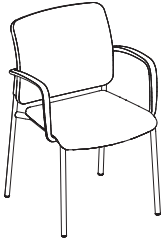

### Ausstattung

1x Stapelstuhl mit Armlehnen mit Sitzpolster

### Ausführung

Sitzschale Kunststoff  
 Material Bezug Stoff Gaja Classic 60003  
 Gleiter Standard Kunststoff  
 Oberfläche Gestell matt verchromt

Herstellerkurzzeichen GI  
 Produktreihe ZW2  
 Artikelkurzzeichen BS MAL

Plansymbol



### Hinweis

Wird vor allem in Besprechungsräumen eingesetzt.

Es sind maximal vier Stühle stapelbar.

Der Entscheid, welche Modelle im Gebäude eingesetzt werden, wird im Einrichtungsprojekt im Rahmen des Mobiliarkonzepts festgelegt.

Bei grosser Anzahl (Aulen, Schulungszentren) kann ein Transportwagen beschafft werden.

A-GI-0451

56  
Gesamttiefe  
  
56  
Gesamtbreite  
  
35  
Höhe Rückenlehne  
  
45  
Sitzhöhe  
  
48.5  
zwischen Armlehnen  
  
44.5  
Sitztiefe  
  
69  
Höhe Armlehnen

## Stapelstuhl BS OAL

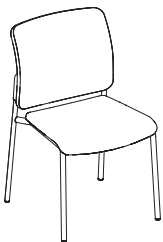

### Ausstattung

1x Stapelstuhl ohne Armlehnen mit Sitzpolster

### Ausführung

Sitzschale Kunststoff  
 Material Bezug Stoff Gaja Classic 60003  
 Gleiter Standard Kunststoff  
 Oberfläche Gestell matt verchromt

Herstellerkurzzeichen GI  
 Produktreihe ZW2  
 Artikelkurzzeichen BS OAL

Plansymbol



### Hinweis

Wird vor allem in Besprechungsräumen eingesetzt.

Es sind maximal vier Stühle stapelbar.

Der Entscheid, welche Modelle im Gebäude eingesetzt werden, wird im Einrichtungsprojekt im Rahmen des Mobiliarkonzepts festgelegt.

Bei grosser Anzahl (Aulen, Schulungszentren) kann ein Transportwagen beschafft werden.

A-GI-0452

56  
Gesamttiefe  
  
56  
Gesamtbreite  
  
35  
Höhe Rückenlehne  
  
45  
Sitzhöhe  
  
44.5  
Sitztiefe

Produkt	Artikelnummer	Breite x Tiefe x Höhe cm
---------	---------------	--------------------------



# Konferenzstuhl

## Konferenzstuhl VIS

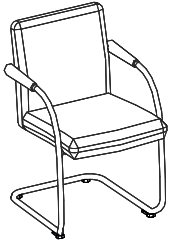
**Ausstattung**

1x Konferenzstuhl (nicht stapelbar)

**Ausführung**

Rücken- und Sitzpolster inklusive Armlehnen mit Leder (schwarz) bezogen.

Freischwinger-Untergestell Stahlrohr, glanzchrom mit Gleitern für harte Bodenbeläge (Parkett, Linoleum)

Herstellerkurzzeichen VI  
Produktreihe VIS  
Artikelkurzzeichen KO

Plansymbol

**Hinweis**

Dieser Artikel wird nur in ausgewiesenen Konferenzräumen eingesetzt.

Dieses Produkt wird nur bei ausreichendem Lagerbestand geliefert.

A-VI-0212

54.5 × 60 × 83.5

Produkt	Artikelnummer	Breite × Tiefe × Höhe cm
---------	---------------	--------------------------





# Ergänzungsmobiliar

# 4

---

<b>Übersicht Mobiliar für Besprechungsräume</b> .....	<b>5/4</b>
Klapptische .....	6/4
Präsentationshilfsmittel .....	8/4
<b>Übersicht Accessoires</b> .....	<b>13/4</b>
Weisswand-Magnettafeln .....	14/4
Garderoben-/Schirmständer .....	15/4
Prospektablage .....	18/4
Fussstütze .....	19/4
<b>Übersicht Mobiliar für Aufenthalts- und Pausenräume</b> ..	<b>21/4</b>
Tische .....	22/4
<b>Übersicht Schränke und Tresore</b> .....	<b>25/4</b>
Stahlschränke .....	26/4
Garderobenschränke .....	28/4
Tresore .....	30/4
<b>Übersicht Regale</b> .....	<b>33/4</b>
Vollwandregale .....	34/4
<b>Übersicht Mobiliar für Sanitäzszimmer</b> .....	<b>38/4</b>
Notliege .....	39/4

---

<b>Übersicht Werkstatteinrichtungen</b> . . . . .	<b>41/4</b>
Werkbänke . . . . .	42/4
Werkzeugwand . . . . .	43/4
Materialkorpus. . . . .	43/4
<b>Mobiliar für Korridor- und Kombizonen</b> . . . . .	<b>45/4</b>
Bestimmungen . . . . .	45/4
<b>Übersicht Mobiliar für Korridor- und Kombizonen</b> . . . . .	<b>47/4</b>
Ablagetische . . . . .	48/4
Regaleinheiten . . . . .	49/4
Zubehör zu Regaleinheiten . . . . .	52/4
Postregalanlagen . . . . .	53/4
Stuhl und Tische für Wartebereiche . . . . .	56/4







# Übersicht Mobiliar für Besprechungsräume

## Klapptische



WO KT4  
160 × 80 KH



WO KT4  
170 × 85 KH

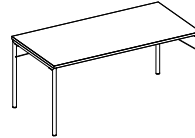

ZU KT4  
160 × 80 KH

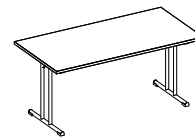

ZU KTT  
160 × 80 KH

4

## Präsentationshilfsmittel

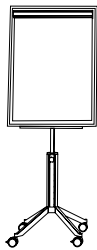

AD WS FC

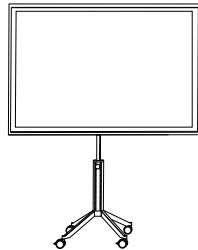

AD WS PC



AD WS MT



AD WS MU

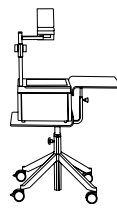

AD WS PT

# Klapptische

## Klapptisch WOKT4

### Ausstattung

Rechteckiges Tischblatt  
Füße einzeln ein- und ausklappbar

### Ausführung

Tischplatte Wabenplatte  
Oberfläche Tischplatte HPL-belegt (Argolite 330 AM)  
Untergestell Aluminium  
Oberfläche Untergestell schwarz pulverbeschichtet  
Gleiter 4 Gummizapfen halbrund  
Gewicht 16 kg (160 × 80 × 72 cm)  
18 kg (170 × 85 × 72 cm)



Herstellerkurzzeichen WO  
Produktreihe KT4  
Artikelkurzzeichen 170 × 85 KH

Plansymbol



A-WO-0216

170 × 85 × 72



Herstellerkurzzeichen WO  
Produktreihe KT4  
Artikelkurzzeichen 160 × 80 KH

Plansymbol

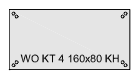

A-WO-0215

160 × 80 × 72

### Hinweis

Der Produkteentscheid wird pro Objekt festgelegt.

Bei Bedarf (Grossobjekte) an Transportwagen mit IDA-Kundenberatung Kontakt aufnehmen.

Diese Produkte werden nur bei ausreichendem Lagerbestand geliefert.

Produkt	Artikelnummer	Breite × Tiefe × Höhe cm
---------	---------------	--------------------------

## Klapptisch ZUKT4

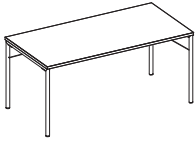

### Ausstattung

Vier-Fuss-Gestell klappbar  
Schnappverschluss beim Einklappen  
Rechteckiges Tischblatt, Ecken und Kanten gerade  
Stapelböcke mit Filzauflage  
inklusive 4 Tischverbinder, Traggriff

### Ausführung

Tischplatte Leichtbauplatte, 25mm  
Oberfläche Tischplatte kunstharzbelegt (Argolite 330 AM, lichtgrau NCS S 1000-N)  
Kanten ABS-Kunststoff, schwarz gerade  
Untergestell Stahl  
Oberfläche Untergestell verchromt  
Nivelliergleiter 4  
Gewicht 22 kg

Herstellerkurzzeichen ZU  
Produktreihe KT4  
Artikelkurzzeichen 160 x 80 KH

Plansymbol



### Hinweis

Der Produkteentscheid wird pro Objekt festgelegt.

Bei Bedarf (Grossobjekte) an Transportwagen mit IDA-Kundenberatung Kontakt aufnehmen.

A-ZU-0217

160 x 80 x 72

## Klapptisch ZUKTT

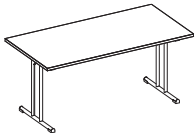

### Ausstattung

Doppelsäulen-T-Fuss klappbar  
Schnappverschluss beim Einklappen  
Rechteckiges Tischblatt, Ecken und Kanten gerade  
Stapelböcke mit Filzauflage  
inklusive 4 Tischverbinder

### Ausführung

Tischplatte Leichtbauplatte, 25 mm  
Oberfläche Tischplatte kunstharzbelegt (Argolite 330 AM, lichtgrau NCS S 1000-N)  
Kanten ABS-Kunststoff, schwarz gerade  
Untergestell Stahl  
Oberfläche Untergestell verchromt  
Nivelliergleiter 4  
Gewicht 22 kg

Herstellerkurzzeichen ZU  
Produktreihe KTT  
Artikelkurzzeichen 160 x 80 KH

Plansymbol



### Hinweis

Der Produkteentscheid wird pro Objekt festgelegt.

Bei Bedarf (Grossobjekte) an Transportwagen mit IDA-Kundenberatung Kontakt aufnehmen.

A-ZU-0218

160 x 80 x 72

Produkt

Artikelnummer

Breite x Tiefe x Höhe cm

# Präsentationshilfsmittel

## Flipchart FC



### Ausstattung

- 1x Schreibfläche mit Klemmleiste für Papierblock
- 1x Flipchart-Wagen mit Gasdruckfeder, höhenverstellbar von 183-213 cm

### Ausführung

- Tafel Oberfläche emailliert
- Farbe Oberfläche weiss
- Rollen 4 (2 arretierbar)
- Farbe Rollgestell schwarz
- Material Rollgestell Kunststoff

- Herstellerkurzzeichen AD
- Produktreihe WS
- Artikelkurzzeichen FC

### Plansymbol



### Hinweis

Im Lieferumfang ist ein Schreibblock enthalten.

Ersatz-Schreibblöcke und Schreibutensilien sind über die Schul- und Büromaterialverwaltung (SBMV) zu beziehen.

A-AD-0001

78 x 108 x 213

## Pinchart PC

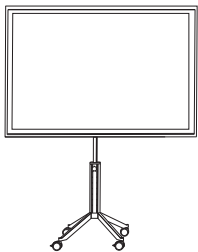

### Ausstattung

- 1x Arbeitsfläche zum Aufstecken mit Stecknadeln
- 1x Pinchart-Wagen mit Gasdruckfeder, höhenverstellbar von 183-213 cm

### Ausführung

- Tafel Oberfläche Textilie
- Farbe Oberfläche weiss
- Rollen 4 (2 arretierbar)
- Farbe Rollgestell schwarz
- Material Rollgestell Kunststoff

- Herstellerkurzzeichen AD
- Produktreihe WS
- Artikelkurzzeichen PC

### Plansymbol



### Hinweis

Landkartennadeln und Reissnägeln sind über die Schul- und Büromaterialverwaltung (SBMV) zu beziehen.

A-AD-0004

160 x 120 x 213

Produkt	Artikelnummer	Breite x Tiefe x Höhe cm
---------	---------------	--------------------------





## Medientisch MT



### Ausstattung

- 1× Medientisch-Wagen  
mit Gasdruckfeder, höhenverstellbar von 105-135 cm
- 1× kleines Tablar mit Adapter
- 1× grosses Tablar mit Adapter
- 1× Halter für Computergehäuse mit Feststellgurt

### Ausführung

Tablare	Vollkernplatte
Farbe Tablare	schwarz
Oberflächenfarbe Metallteile	Aluminium natur
Rollen	4 (2 arretierbar)
Farbe Rollgestell	schwarz
Material Rollgestell	Kunststoff

Herstellerkurzzeichen AD  
 Produktreihe WS  
 Artikelkurzzeichen MT

Plansymbol



### Hinweis

Die elektronischen Geräte sind nicht im Lieferumfang enthalten.

A-AD-0002

50 x 80

## Multimediatisch MU



### Ausstattung

- 1× Medientisch-Wagen  
mit Gasdruckfeder, höhenverstellbar von 105-135 cm
- 1× kleines Tablar mit Adapter
- 1× grosses Tablar mit Adapter

### Ausführung

Tablare	Vollkernplatte
Farbe Tablare	schwarz
Oberflächenfarbe Metallteile	Aluminium natur
Rollen	4 (2 arretierbar)
Farbe Rollgestell	schwarz
Material Rollgestell	Kunststoff

Herstellerkurzzeichen AD  
 Produktreihe WS  
 Artikelkurzzeichen MU

Plansymbol



### Hinweis

Die elektronischen Geräte sind nicht im Lieferumfang enthalten.

A-AD-0003

50 x 80

Produkt	Artikelnummer	Breite x Tiefe x Höhe cm
---------	---------------	--------------------------

## Projektionstisch PT

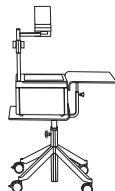

### Ausstattung

- 1× Projektionstisch-Wagen  
mit Gasdruckfeder, höhenverstellbar von 72-97 cm
- 1× kleines Tablar mit Adapter
- 1× grosses Tablar mit Adapter

### Ausführung

Tablare	Vollkernplatte
Farbe Tablare	schwarz
Oberflächenfarbe Metallteile	Aluminium natur
Rollen	4 (2 arretierbar)
Farbe Rollgestell	schwarz
Material Rollgestell	Kunststoff

Herstellerkurzzeichen AD  
 Produktreihe WS  
 Artikelkurzzeichen PT

Plansymbol



### Hinweis

Die elektronischen Geräte sind nicht im Lieferumfang enthalten.

Projektoren und Ersatz-Projektorfolien sind über die Schul- und Büromaterialverwaltung (SBMV) zu beziehen.

A-AD-0005

50 × 80

4

Produkt

Artikelnummer

Breite × Tiefe × Höhe cm



# Übersicht Accessoires

## Weisswand-Magnettafeln

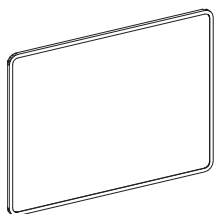

BR WWT

4

## Garderoben-/Schirmständer

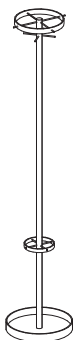

LA G ST

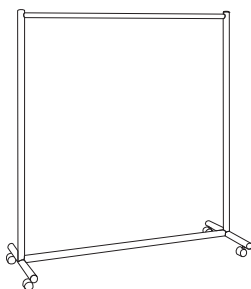

ES RGST BR

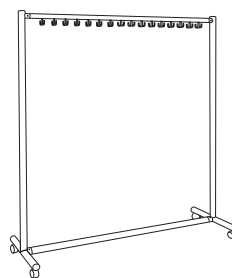

ES RGST HK



MY CT KB

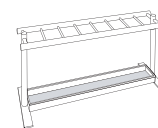

ES SCH ST

## Prospektablage



AD WS PAB

## Fussstütze



SG PD

# Weisswand-Magnettafeln

## Weisswand-Magnettafeln WWT

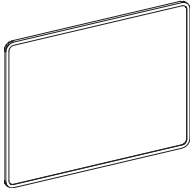

### Ausstattung

Emaillierte Stahlblechtafel  
beschreibbar, trocken abwischbar, magnetisch  
Ablageschale für Schreibzeug, verschiebbar

### Ausführung

Material Stahlblech  
Oberfläche emailliert  
Farbe weiss  
Rahmen Aluminiumprofil, farblos eloxiert

Herstellerkurzzeichen BR  
Produktreihe WWT  
Artikelkurzzeichen 120 x 90

Plansymbol 

A-BR-0014

120 x 90  
(Schreibfläche)  
x 3

Herstellerkurzzeichen BR  
Produktreihe WWT  
Artikelkurzzeichen 100 x 75

Plansymbol 

A-BR-0018

100 x 75  
(Schreibfläche)  
x 3

Herstellerkurzzeichen BR  
Produktreihe WWT  
Artikelkurzzeichen 150 x 100

Plansymbol 

A-BR-0015

150 x 100  
(Schreibfläche)  
x 3

Herstellerkurzzeichen BR  
Produktreihe WWT  
Artikelkurzzeichen 180 x 100

Plansymbol 

A-BR-0016

180 x 100  
(Schreibfläche)  
x 3

Herstellerkurzzeichen BR  
Produktreihe WWT  
Artikelkurzzeichen 200 x 100

Plansymbol 

A-BR-0017

200 x 100  
(Schreibfläche)  
x 3

### Hinweis

Die Montage erfolgt durch den Serviceschreiner bzw. die Serviceschreinerin der IMMO.

Alle Tafeln haben in der Höhe und Breite 3 cm Übermass gegenüber der angegebenen Schreibfläche.

Ersatz oder Ergänzungen sind über die Schul- und Büromaterialverwaltung (SBMV) zu beziehen.

Schreibutensilien, Verbrauchsmaterial, Magnete, Reinigungsmaterial usw. sind über die Schul- und Büromaterialverwaltung (SBMV) zu beziehen.

Produkt	Artikelnummer	Breite x Tiefe x Höhe cm
---------	---------------	--------------------------

# Garderoben-/Schirmständer

## Garderobenständer GST



**Ausstattung**  
Garderobenständer mit Schirmhalter  
4x Hut- und Mantelhaken

**Ausführung**  
Material Stahl  
Standrohr, Ring und Haken glanzverchromt  
Fuss epoxitharzbeschichtet  
Farbe schwarz

Herstellerkurzzeichen LA  
Produktreihe G  
Artikelkurzzeichen ST

Plansymbol



**Hinweis**  
Im Lieferumfang sind keine Kleiderbügel (A-MY-0184) enthalten.

A-LA-0140

Ø 35  
H: 178

## Reihengarderobenständer Bügelrohr RGSTBR

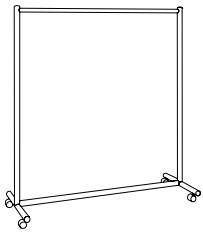

**Ausstattung**  
Garderobenständer fahrbar

**Ausführung**  
Material Chrom-Nickel-Stahl (CNS)  
Rollen 4x Kunststoff schwarz (davon 2 arretierbar)

Herstellerkurzzeichen ES  
Produktreihe RGST  
Artikelkurzzeichen BR

Plansymbol



**Hinweis**  
Im Lieferumfang sind keine Kleiderbügel (A-MY-0184) enthalten.

Dieser Artikel ist für Aulen oder Mehrzwecksäle vorgesehen.

A-ES-0126

150 x 50 x 175

## Kleiderbügel KB



**Ausstattung**  
Kleiderbügel gebogen, glanzverchromt

**Ausführung**  
Material Stahldraht  
Oberfläche glanzverchromt

Herstellerkurzzeichen MY  
Produktreihe CT  
Artikelkurzzeichen KB

**Hinweis**  
Für Garderobenständer (GST) werden 3 Kleiderbügel, für Schrank-Garderobenmodule (SGM) 5 Kleiderbügel und für Reihengarderobenständer mit Bügelrohr 20 Kleiderbügel als Liefermenge empfohlen.

A-MY-0184

44.5 x 18  
Ø 0.6  
(Stahldraht)

Produkt

Artikelnummer

Breite x Tiefe x Höhe cm

4

## Reihengarderobenständer mit Haken RGSTHK

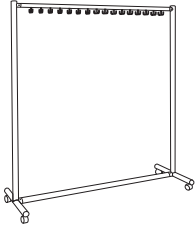

**Ausstattung**  
Garderobenständer mit 16 Doppel-Kleiderhaken,  
fahrbar

**Ausführung**

Material CNS (Chrom-Nickel-Stahl)  
Rollen 4× Kunststoff schwarz  
(davon 2 arretierbar)

Herstellerkurzzeichen ES  
Produktreihe RGST  
Artikelkurzzeichen HK

Plansymbol



**Hinweis**

Dieser Artikel ist für Aulen oder Mehrzwecksäle vorgesehen.

A-ES-0127

150 × 50 × 175

## Schirmständer SCHST

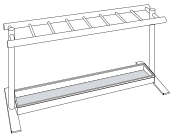

**Ausstattung**

Freistehender Schirmständer  
8 Felder für Schirme  
Tropfschale mit Gummimatte (herausnehmbar)

**Ausführung**

Material CNS (Chrom-Nickel-Stahl)

Herstellerkurzzeichen ES  
Produktreihe SCH  
Artikelkurzzeichen ST

Plansymbol



**Hinweis**

Dieser Artikel ist für Aulen, Mehrzwecksäle, Schulungsräume und  
Schulungszentren vorgesehen.

A-ES-0128

100 × 30 × 46

Produkt	Artikelnummer	Breite × Tiefe × Höhe cm
---------	---------------	--------------------------





# Prospektablage

## Prospektablage PAB



### Ausstattung

- 1× Wandschiene
- 1× L-Rahmen
- 4× Prospektablage
- inklusive Beschlagsatz für Montage

### Ausführung

- Material L-Rahmen Aluminium natur eloxiert
- Material Prospektablage pulverbeschichtet
- Farbe Prospektablage silbergrau

- Herstellerkurzzeichen AD
- Produktreihe WS
- Artikelkurzzeichen PAB

Plansymbol 

### Hinweis

Weitere Modelle und Zusatzartikel sind über die IDA-Kundenberatung erhältlich.

Die Montage muss vor dem Bezug mit der IMMO-Objektmanagerin bzw. dem IMMO-Objektmanager abgesprochen sein.

Die Montage erfolgt durch die ServiceschreinerInnen der IMMO.

A-AD-0006

50 × 185 × 15

Produkt	Artikelnummer	Breite × Tiefe × Höhe cm
	A-AD-0006	50 × 185 × 15

# Fussstütze

## Fussstütze PD

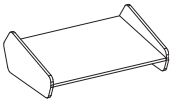

### Ausstattung

Fussauflage aus Kunststoff mit Rillen

### Ausführung

Material Kunststoff  
Farbe schwarz  
Oberfläche gerillt

Herstellerkurzzeichen SG  
Artikelkurzzeichen PD

### Hinweis

Wird abgegeben, wenn der Arbeitstisch nicht genügend höhenverstellbar ist.

A-SG-0192

47.2 x 33 x 15.5

4

Produkt

Artikelnummer

Breite x Tiefe x Höhe cm



# Übersicht Mobiliar für Aufenthalts- und Pausenräume

## Tische

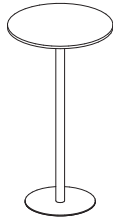

ER TH D70H110



ER TH D70H70

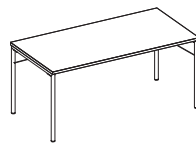

ZU KT4

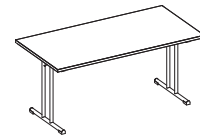

ZU KTT

4

# Tische

## Bistro-Stehtisch D70H110

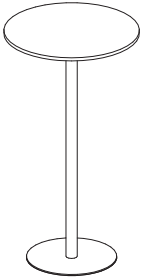

### Ausstattung

Einsäulen-Stehtisch  
Tischplatte rund  
Stahlfuss

### Ausführung

Tischplatte Vollkern 15 mm, Ø 70 cm  
Farbe Tischplatte Argolite 330 AM, lichtgrau NCS S 1000-N  
Kern schwarz  
Standrohr mattchrom  
Farbe Bodenplatte schwarz Ø 50 cm  
Bodenplatte Stahl  
Gleiter 3× Filzgleiter fix montiert  
1× Filzgleiter nivellierbar

Herstellerkurzzeichen ER  
Produktreihe TH  
Artikelkurzzeichen D70H110

Plansymbol



### Hinweis

Nicht in Fluchtwegen, Treppenhäusern und Aussenbereichen einsetzbar.

A-ER-0124

70 × 110

## Bistrotisch D70H70

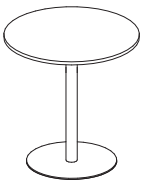

### Ausstattung

Einsäulentisch  
Tischplatte rund  
Stahlfuss

### Ausführung

Tischplatte Vollkern 15 mm, Ø 70 cm  
Farbe Tischplatte Argolite 330 AM, lichtgrau NCS S 1000-N  
Kern schwarz  
Standrohr mattchrom  
Farbe Bodenplatte schwarz Ø 50 cm  
Bodenplatte Stahl  
Gleiter 3× Filzgleiter fix montiert  
1× Filzgleiter nivellierbar

Herstellerkurzzeichen ER  
Produktreihe TH  
Artikelkurzzeichen D70H70

Plansymbol



### Hinweis

Nicht in Fluchtwegen, Treppenhäusern und Aussenbereichen einsetzbar.

A-ER-0125

70 × 70

Produkt	Artikelnummer	Ø × Höhe cm
---------	---------------	-------------

## Klapptisch ZUKT4

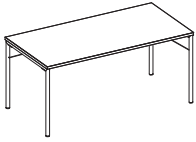

### Ausstattung

Vier-Fuss-Gestell klappbar  
Schnappverschluss beim Einklappen  
Rechteckiges Tischblatt, Ecken und Kanten gerade  
Stapelböcke mit Filzauflage  
inklusive 4 Tischverbinder, Traggriff

### Ausführung

Tischplatte Leichtbauplatte, 25mm  
Oberfläche Tischplatte kunstharzbelegt (Argolite 330 AM, lichtgrau NCS S 1000-N)  
Kanten ABS-Kunststoff, schwarz gerade  
Untergestell Stahl  
Oberfläche Untergestell verchromt  
Nivelliergleiter 4  
Gewicht 22 kg

Herstellerkurzzeichen ZU  
Produktreihe KT4  
Artikelkurzzeichen 160 x 80 KH

### Plansymbol



### Hinweis

Der Produkteentscheid wird pro Objekt festgelegt.

Bei Bedarf (Grossobjekte) an Transportwagen mit IDA-Kundenberatung Kontakt aufnehmen.

A-ZU-0217

160 x 80 x 72

## Klapptisch ZUKTT

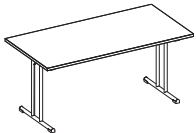

### Ausstattung

Doppelsäulen-T-Fuss klappbar  
Schnappverschluss beim Einklappen  
Rechteckiges Tischblatt, Ecken und Kanten gerade  
Stapelböcke mit Filzauflage  
inklusive 4 Tischverbinder

### Ausführung

Tischplatte Leichtbauplatte, 25 mm  
Oberfläche Tischplatte kunstharzbelegt (Argolite 330 AM, lichtgrau NCS S 1000-N)  
Kanten ABS-Kunststoff, schwarz gerade  
Untergestell Stahl  
Oberfläche Untergestell verchromt  
Nivelliergleiter 4  
Gewicht 22 kg

Herstellerkurzzeichen ZU  
Produktreihe KTT  
Artikelkurzzeichen 160 x 80 KH

### Plansymbol



### Hinweis

Der Produkteentscheid wird pro Objekt festgelegt.

Bei Bedarf (Grossobjekte) an Transportwagen mit IDA-Kundenberatung Kontakt aufnehmen.

A-ZU-0218

160 x 80 x 72

Produkt

Artikelnummer

Breite x Tiefe x Höhe cm





# Übersicht Schränke und Tresore

## Stahlschränke

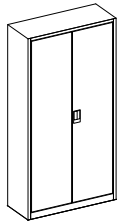

LS STS C12

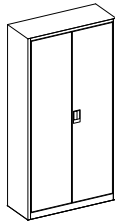

LS STS C14

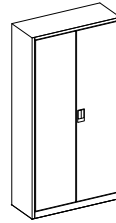

LS STS PU

4

## Garderobenschränke



LS G 1T

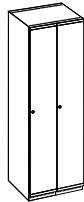

LS G 2T

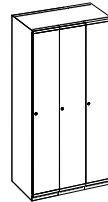

LS G 3T

## Tresore



ZF KS ST70

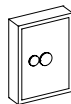

ZF KS ST100

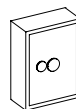

ZF KS ST200

# Stahlschränke

## Stahlschrank C12

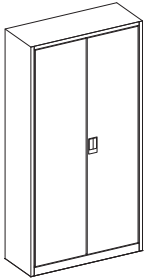

### Ausstattung

Metallschrank mit vier Tablaren geschlitzt  
Verschluss (CN 20.918)

### Ausführung

Gehäuse und Türen Stahlblech  
Oberfläche einbrennlackiert  
Farbe hellgrau NCS S2002-R

Herstellerkurzzeichen LS  
Produktreihe STS  
Artikelkurzzeichen C12

Plansymbol



### Hinweis

Wird in Büros nicht eingesetzt. Anwendung in Nebenräumen, Estrichen oder Kellern.

A-LS-0155

100 × 40 × 195

## Stahlschrank C14

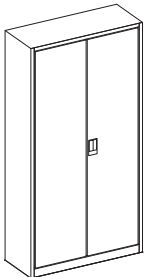

### Ausstattung

Metallschrank mit vier Tablaren glatt  
Verschluss (CN 20.918)

### Ausführung

Gehäuse und Türen Stahlblech  
Oberfläche einbrennlackiert  
Farbe hellgrau NCS S2002-R

Herstellerkurzzeichen LS  
Produktreihe STS  
Artikelkurzzeichen C14

Plansymbol



### Hinweis

Wird in Büros nicht eingesetzt. Anwendung in Nebenräumen, Estrichen oder Kellern.

A-LS-0156

100 × 50 × 195

Produkt	Artikelnummer	Breite × Tiefe × Höhe cm
---------	---------------	--------------------------

## Stahlschrank für Reinigungsmaterial PU

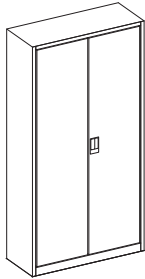

### Ausstattung

Metallschrank mit Scheidewand  
links vier Tablare glatt  
rechts mit Besenhalter  
Verschluss (CN 20.918)

### Ausführung

Gehäuse und Türen Stahlblech  
Oberfläche einbrennlackiert  
Farbe hellgrau NCS S2002-R

Herstellerkurzzeichen LS  
Produktreihe STS  
Artikelkurzzeichen PU

Plansymbol



### Hinweis

Bezug unter Absprache mit den IMMO-Objektmanagern bzw. -managerinnen.

A-LS-0154

100 x 50 x 195

4

Produkt

Artikelnummer

Breite x Tiefe x Höhe cm

# Garderobenschränke

## Garderobenschränk 1T



### Ausstattung

Gehäusedeckel und -boden vorne und hinten mit Belüftungsschlitzen. Türen aufgesetzt, Scharnierstift in Kunststoff gelagert, rechts angeschlagen. Mit Türanschlag (Türöffnungswinkel 110°). Zwischenboden (Hutablage); Kleiderstange inklusive drei verschiebbare Kunststoff-Kleiderhaken, ein Kunststoff-Handtuchhalter an Innenseite der Türe. Schloss, inklusive zwei Schlüssel.

### Ausführung

Gehäuse und Türen Stahlblech  
 Oberfläche einbrennlackiert  
 Farbe hellgrau NCS S2002-R

Herstellerkurzzeichen LS  
 Produktreihe G  
 Artikelkurzzeichen 1T

Plansymbol



### Hinweis

Bezug unter Absprache mit den IMMO-ObjektmanagerInnen.

A-LS-0150

30 x 50 x 175

## Garderobenschränk 2T

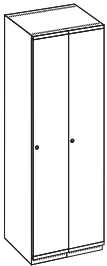

### Ausstattung

Gehäusedeckel und -boden vorne und hinten mit Belüftungsschlitzen. Türen aufgesetzt, Scharnierstift in Kunststoff gelagert, rechts angeschlagen. Mit Türanschlag (Türöffnungswinkel 110°). Zwischenboden (Hutablage); Kleiderstange inklusive drei verschiebbare Kunststoff-Kleiderhaken, ein Kunststoff-Handtuchhalter an Innenseite der Türe. Schlösser verschieden-schliessend, inklusive je zwei Schlüssel.

### Ausführung

Gehäuse und Türen Stahlblech  
 Oberfläche einbrennlackiert  
 Farbe hellgrau NCS S2002-R

Herstellerkurzzeichen LS  
 Produktreihe G  
 Artikelkurzzeichen 2T

Plansymbol



### Hinweis

Bezug unter Absprache mit den IMMO-Objektmanagern bzw -managerinnen.

A-LS-0151

60 x 50 x 175

Produkt	Artikelnummer	Breite x Tiefe x Höhe cm
---------	---------------	--------------------------

## Garderobenschrank 3T

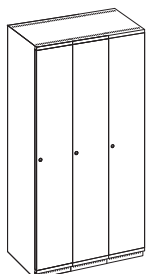

### Ausstattung

Gehäusedeckel und -boden vorne und hinten mit Belüftungsschlitzen. Türen aufgesetzt, Scharnierstift in Kunststoff gelagert, rechts angeschlagen. Mit Türanschlag (Türöffnungswinkel 110°). Zwischenboden (Hutablage); Kleiderstange inklusive drei verschiebbare Kunststoff-Kleiderhaken, ein Kunststoff-Handtuchhalter an Innenseite der Türe. Schlösser verschieden-schliessend, inklusive je zwei Schlüssel.

### Ausführung

Gehäuse und Türen Stahlblech  
Oberfläche einbrennlackiert  
Farbe hellgrau NCS S2002-R

Herstellerkurzzeichen LS  
Produktreihe G  
Artikelkurzzeichen 3T

Plansymbol



### Hinweis

Bezug unter Absprache mit den IMMO-Objektmanagern bzw. -managerinnen.

Wird nicht in Büro-, sondern nur in Garderobenräumen eingesetzt.

A-LS-0152

90 × 50 × 175

4

Produkt

Artikelnummer

Breite × Tiefe × Höhe cm

# Tresore

## Schlüsseltresor ST70

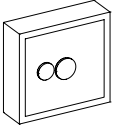

### Ausstattung

70 Schlüsselhaken auf verstellbaren Schlüsselleisten,  
4 Bohrungen für Rückwandbefestigung,  
Verschluss: Elektronikschloss Primor L15 mit 1 Manager- und 9  
Benutzercodes

### Variante

Key-Safe 13000 für 70 Schlüssel

Herstellerkurzzeichen ZF  
Produktreihe KS  
Artikelkurzzeichen ST70

Plansymbol 

### Hinweis

Wird durch die Liefer- oder Herstellfirma montiert.

A-ZF-0385

46 x 14 x 43.6

## Schlüsseltresor ST100

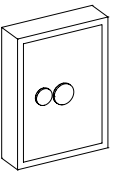

### Ausstattung

100 Schlüsselhaken auf verstellbaren Schlüsselleisten,  
4 Bohrungen für Rückwandbefestigung,  
Verschluss: Elektronikschloss Primor L15 mit 1 Manager- und 9  
Benutzercodes

### Variante

Key-Safe 13001 für 100 Schlüssel

Herstellerkurzzeichen ZF  
Produktreihe KS  
Artikelkurzzeichen ST100

Plansymbol 

### Hinweis

Wird durch die Liefer- oder Herstellfirma montiert.

A-ZF-0386

46 x 14 x 63.6

Produkt	Artikelnummer	Breite x Tiefe x Höhe cm
---------	---------------	--------------------------

## Schlüsseltresor ST200

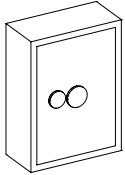

### Ausstattung

200 Schlüsselhaken auf verstellbaren Schlüsselleisten,  
4 Bohrungen für Rückwandbefestigung,  
Verschluss: Elektronikschloss Primor L15 mit 1 Manager- und 9  
Benutzercodes

### Variante

Key-Safe 13003 für 200 Schlüssel

Herstellerkurzzeichen ZF  
Produktreihe KS  
Artikelkurzzeichen ST200

Plansymbol 

### Hinweis

Wird durch die Liefer- oder Herstellfirma montiert.

A-ZF-0387

46 x 22 x 63.6

4

## Weitere Tresore

Feuer- und/oder Einbruchschutzschränke für Dokumente, Wert-  
gegenstände und Datenträger.

Für die Auswahl des Tresors sind unter anderem folgende Aspekte  
wichtig:

- Tresorgröße
- Versicherungswert
- Schliessung
- Standort, Bodenbelastung und Verankerung

### Hinweis

Bitte kontaktieren Sie für eine Beratung durch externe Fachspezia-  
listen oder -spezialistinnen die IDA-Kundenberatung.

Produkt

Artikelnummer

Breite x Tiefe x Höhe cm





# Übersicht Vollwandregale

## Grundfeld

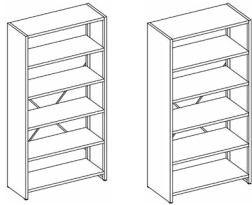

MG VR G 103×40×198  
MG VR G 103×50×198

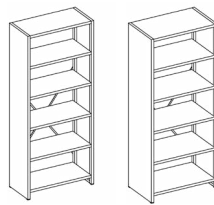

MG VR G 83×40×198  
MG VR G 83×50×198

4

## Anbaufeld

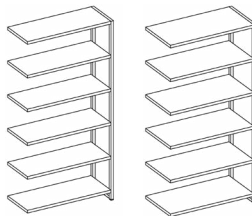

MG VR A 100×40×198  
MG VR A 100×50×198

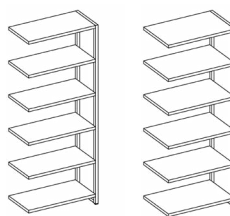

MG VR A 80×40×198  
MG VR A 80×50×198

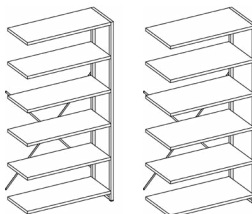

MG VR AX 100×40×198  
MG VR AX 100×50×198

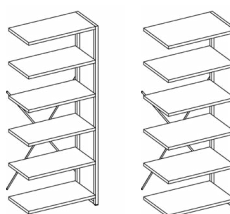

MG VR AX 80×40×198  
MG VR AX 80×50×198

# Vollwandregale

## Bauteile Vollwandregale

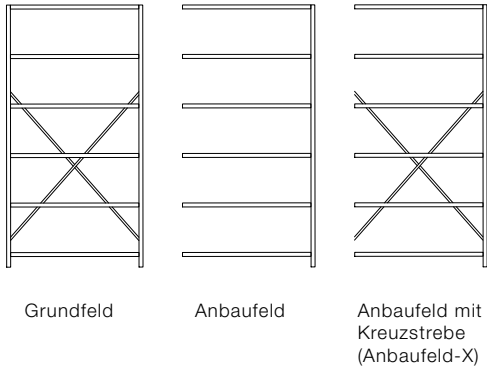

## Raster Vollwandregale

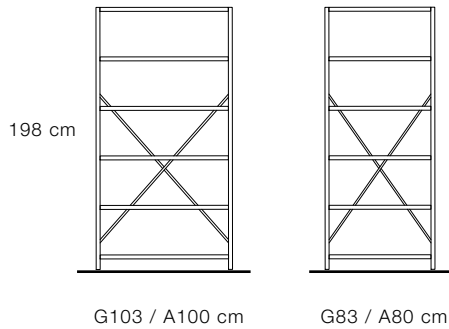

## Anordnung der Kreuzstreben

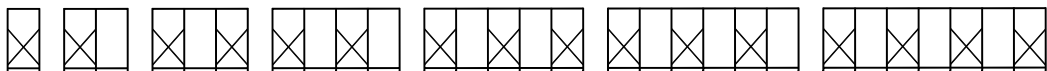

Jedes Grundfeld verfügt über eine Kreuzstrebe. Die Tragfähigkeit der erweiterten Regalkonstruktionen ist nur garantiert, wenn jedes zweite Regalfeld mit einer Kreuzstrebe angebaut wird.

Kann je nach Nutzungsbedürfnis individuell zusammengestellt werden. Bitte die IDA-Kundenberatung kontaktieren.

## Vollwandregal Grundfeld G40

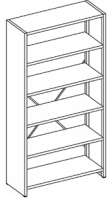

Herstellerkurzzeichen  
Produktreihe  
Artikelkurzzeichen

MG  
VR  
G 103×40×198  
G 83×40×198

A-MG-0465  
A-MG-0462

103 × 40 × 198  
83 × 40 × 198

### Plansymbol



### Ausstattung

2× Seitenrahmen  
6× Fachboden glatt (80 kg)  
24× Fachbodenträger  
1× Kreuzstrebe  
4× Fussplatte

### Ausführung

Stahlblech pulverbeschichtet  
Seidengrau RAL 7044

## Vollwandregal Anbaufeld A40

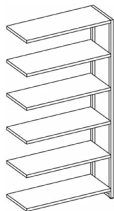

Herstellerkurzzeichen  
Produktreihe  
Artikelkurzzeichen

MG  
VR  
A 100×40×198  
A 80×40×198

A-MG-0466  
A-MG-0463

100 × 40 × 198  
80 × 40 × 198

### Plansymbol



### Ausstattung

1× Seitenrahmen  
6× Fachboden glatt (80 kg)  
24× Fachbodenträger  
2× Fussplatte

### Ausführung

Stahlblech pulverbeschichtet  
Seidengrau RAL 7044

## Vollwandregal Anbaufeld AX40

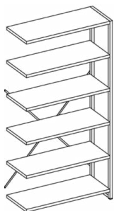

Herstellerkurzzeichen  
Produktreihe  
Artikelkurzzeichen

MG  
VR  
AX 100×40×198  
AX 80×40×198

A-MG-0467  
A-MG-0464

100 × 40 × 198  
80 × 40 × 198

### Plansymbol



### Ausstattung

1× Seitenrahmen  
6× Fachboden glatt (80 kg)  
24× Fachbodenträger  
1× Kreuzstrebe  
2× Fussplatte

### Ausführung

Stahlblech pulverbeschichtet  
Seidengrau RAL 7044

### Hinweis

Die Tragrahmenregale können je nach Nutzungsbedürfnis individuell zusammengestellt werden. Bitte IDA-Kundenberatung kontaktieren.

Produkt

Artikelnummer

Breite × Tiefe × Höhe cm

4

## Vollwandregal Grundfeld G50

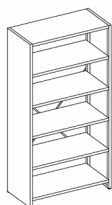

Herstellerkurzzeichen  
Produktreihe  
Artikelkurzzeichen

MG  
VR  
G 103×50×198  
G 83×50×198

A-MG-0471  
A-MG-0468

103 × 50 × 198  
83 × 50 × 198

### Plansymbol



### Ausstattung

2× Seitenrahmen  
6× Fachboden glatt (80 kg)  
24× Fachbodenträger  
1× Kreuzstrebe  
4× Fussplatte

### Ausführung

Stahlblech pulverbeschichtet  
Seidengrau RAL 7044

## Vollwandregal Anbaufeld A50

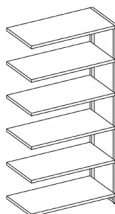

Herstellerkurzzeichen  
Produktreihe  
Artikelkurzzeichen

MG  
VR  
A 100×50×198  
A 80×50×198

A-MG-0472  
A-MG-0469

100 × 50 × 198  
80 × 50 × 198

### Plansymbol



### Ausstattung

1× Seitenrahmen  
6× Fachboden glatt (80 kg)  
24× Fachbodenträger  
2× Fussplatte

### Ausführung

Stahlblech pulverbeschichtet  
Seidengrau RAL 7044

## Vollwandregal Anbaufeld AX50

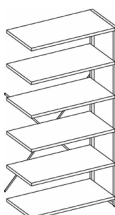

Herstellerkurzzeichen  
Produktreihe  
Artikelkurzzeichen

MG  
VR  
AX 100×50×198  
AX 80×50×198

A-MG-0473  
A-MG-0470

100 × 50 × 198  
80 × 50 × 198

### Plansymbol



### Ausstattung

1× Seitenrahmen  
6× Fachboden glatt (80 kg)  
24× Fachbodenträger  
1× Kreuzstrebe  
2× Fussplatte

### Ausführung

Stahlblech pulverbeschichtet  
Seidengrau RAL 7044

### Hinweis

Die Tragrahmenregale können je nach Nutzungsbedürfnis individuell zusammengestellt werden. Bitte IDA-Kundenberatung kontaktieren.

Produkt

Artikelnummer

Breite × Tiefe × Höhe cm



# Übersicht Mobiliar für Sanitärszimmer

## Notliege

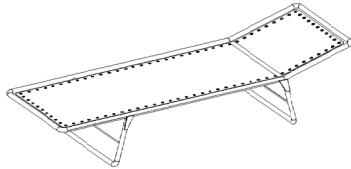

ME ZS NL

# Notliege

## Notliege NL

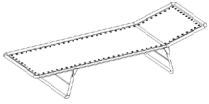

**Ausführung**

Rohrgestell verzinkt

Herstellerkurzzeichen ME  
 Produktereihe ZS  
 Artikelkurzzeichen NL

Plansymbol



**Hinweis**

Wird als Sanitätsliege in Garderoben für Lehrkräfte, Sanitätszimmern oder Turnhallen deponiert.

A-ME-0295

180 x 60 x 5

4

Produkt	Artikelnummer	Breite x Tiefe x Höhe cm
---------	---------------	--------------------------







# Übersicht Werkstatteinrichtungen

## Werkbänke

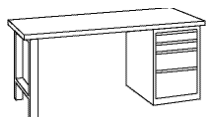

LI WB  
200 x 80 x 85

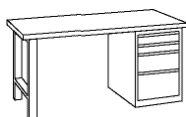

LI WB  
153 x 80 x 85

4

## Werkzeugwand

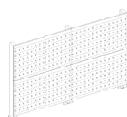

LI WB WW 153

## Materialkorpus

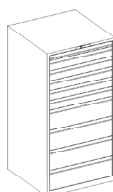

LI ZS MK

# Werkbänke

## Werkbank WB

### Ausstattung

Werkbankplatte Stärke 5 cm, Kanten gebrochen.  
Spritzwasserfest, schmutzabweisend und weitgehend unempfindlich gegen Öl und Fett.

Schubladenschrank rechts montiert  
4 Schubladen (Vollauszug)  
Schubladenhöhen 2 x 10 cm, 1 x 15 cm, 1 x 30 cm

### Ausführung

Tischplatte	Buche massiv, wasserfest verleimt
Oberfläche Tischplatte	geschliffen und geölt
Untergestell	Stahlblech
Schubladenschrank	Stahlblech
Metalloberflächen	einbrennlackiert (lichtgrau RAL 7035)

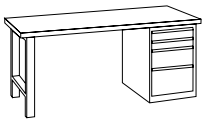

Herstellerkurzzeichen	LI
Produktreihe	WB
Artikelkurzzeichen	200 x 80

Plansymbol

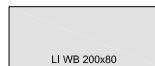

A-LI-0158

200 x 80 x 85

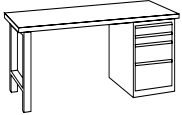

Herstellerkurzzeichen	LI
Produktreihe	WB
Artikelkurzzeichen	153 x 80

Plansymbol

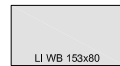

A-LI-0157

153 x 80 x 85

### Hinweis

Für Hausdienst

Hand- und Elektrowerkzeuge können über die IMMO, Abteilung Service-Center Technik und Material, bestellt werden.

Produkt	Artikelnummer	Breite x Tiefe x Höhe cm
---------	---------------	--------------------------

# Werkzeugwand

## Werkzeugwand WW



### Ausstattung

4x Rückwand 4-Kt. Loch 750/350 lackiert, lichtgrau RAL 7035  
 1x Lochhakenset 2  
 1x Tragsäule links, H70  
 1x Tragsäule mitte, H70  
 1x Tragsäule rechts, H70

Herstellerkurzzeichen LI  
 Produktreihe WB  
 Artikelkurzzeichen WW 153

Plansymbol 

### Hinweis

Für Hausdienst

Hand- und Elektrowerkzeuge können über die IMMO, Abteilung Service-Center Technik und Material, bestellt werden.

A-LI-0159

153 x 7 x 70

## Materialkorpus MK

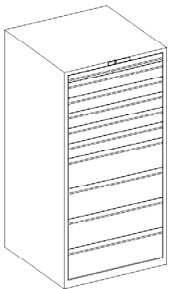

### Ausstattung

lichtgrau RAL 7035  
 10 Schubladen (Vollauszug)  
 Schubladenhöhen: 1 x 5 cm, 5 x 10 cm, 4 x 20 cm

Herstellerkurzzeichen LI  
 Produktreihe ZS  
 Artikelkurzzeichen MK

Plansymbol 

### Hinweis

Für Hausdienst

Hand- und Elektrowerkzeuge können über die IMMO, Abteilung Service-Center Technik und Material, bestellt werden.

A-LI-0343

71.7 x 72.5 x 145

Produkt

Artikelnummer

Breite x Tiefe x Höhe cm

4

AH V 127



# Mobiliar für Korridor- und Kombizonen

## Bestimmungen

Das aufgeführte Mobiliar für Korridor- und Kombizonen kommt in den von der Feuerpolizei festgelegten Abschnitten zum Einsatz. Treppenhäuser dürfen aus Sicherheitsgründen nicht mit Mobiliar ausgestattet werden. In jedem Fall ist bei der Verwendung des Mobiliars für Korridor- und Kombizonen eine Mindest-Durchgangsbreite für Verkehrswege von 120 cm einzuhalten.

Die Durchgangsbreite vergrössert sich bei erhöhtem Personenaufkommen. Weiterführende Informationen sind folgendem Link zu entnehmen:

[http://www.praever.ch/de/bs/vs/richtlinien/Seiten/16-15\\_web.pdf](http://www.praever.ch/de/bs/vs/richtlinien/Seiten/16-15_web.pdf)

4

### Beispiel Treppenhäuser/Kombizonen

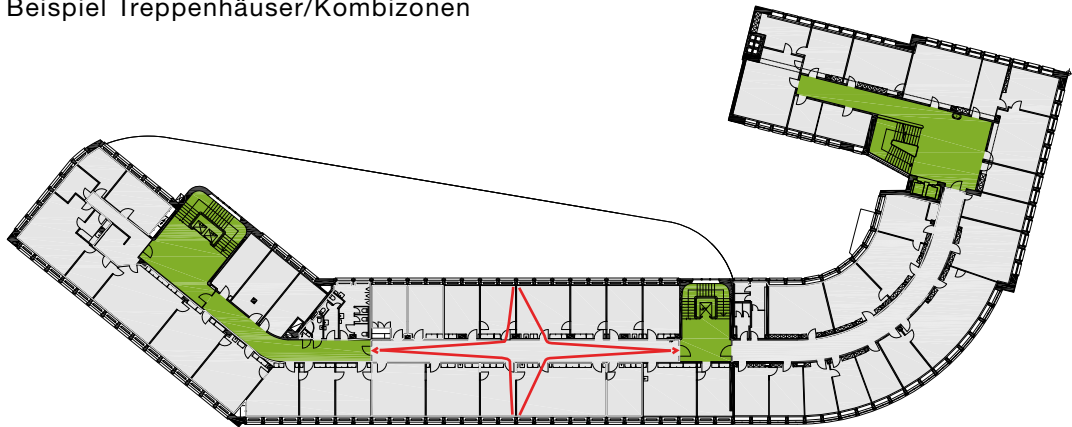

← Fluchtweg maximal 35 Meter

#### Treppenhäuser

In Treppenhäusern ist das Aufstellen von Mobiliar verboten.

#### Kombizonen

In Kombizonen kann Mobiliar ohne erhöhte Sicherheitsansprüche eingesetzt werden. Die Menge des einzusetzenden Mobiliars ist grundsätzlich frei wählbar. Zur Platzierung sind die geltenden Sicherheitsabstände der Feuerpolizei/Gebäudeversicherung Kanton Zürich (GVZ) einzuhalten.

**Z** Mobiliar mit dieser Kennzeichnung erfüllt die Bedingungen für Zonen ohne Sicherheitsanspruch. Die maximale Höhe des Mobiliars darf 180 cm nicht überschreiten, wenn dieses eine Raumtrennungsfunktion hat. Steht das mit «Z» gekennzeichnete Mobiliar an einer nicht brennbaren Wand, gelten dafür keine Höhenbeschränkungen.

### Beispiel Treppenhäuser/Korridor



← Fluchtweg maximal 35 Meter

#### Korridor

Die Ausstattung von Korridoren darf nur mit Mobiliar erfolgen, das erhöhte Sicherheitsanforderungen an Material, Beschaffenheit und Ausführung erfüllt. Die Menge und die Standorte des einzusetzenden Mobiliars müssen mit der Feuerpolizei abgesprochen werden.

In jedem Fall ist bei der Verwendung des Mobiliars für Korridor- und Kombizonen eine Mindest-Durchgangsbreite für Verkehrswege von 120 cm einzuhalten.

- S** Mobiliar mit dieser Kennzeichnung erfüllt Bedingungen für Zonen mit erhöhtem Sicherheitsanspruch.

Das Kapitel «Mobiliar für Korridor- und Kombizonen» wurde in Zusammenarbeit mit der Feuerpolizei/Gebäudeversicherung Kanton Zürich (GVZ) erstellt und durch diese freigegeben.

# Übersicht Mobiliar für Korridor- und Kombizonen

## Ablagetische

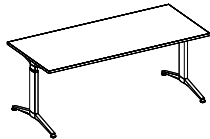

LS RF ABL  
180 x 80 KH

Z

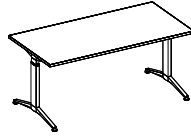

LS RF ABL  
160 x 80 KH

Z



LS RF ABL  
120 x 80 KH

Z

4

## Regaleinheiten

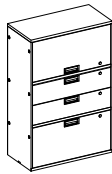

LS QB RE  
KL/6/6/4

S Z

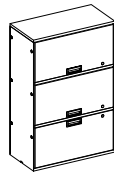

LS QB RE  
KL/KL/4

S Z

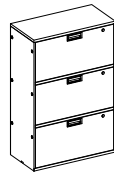

LS QB RE  
4/4/4

S Z

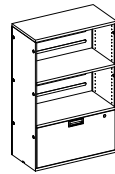

LS QB RE  
OF/OF/4

Z

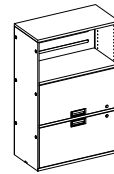

LS QB RE  
OF/KL/4

Z

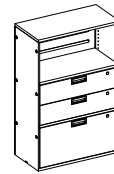

LS QB RE  
OF/6/6/4

Z

## Postregalanlagen

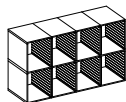

SP PR 42

Z

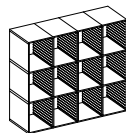

SP PR 43

Z

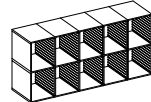

SP PR 52

Z

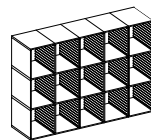

SP PR 53

Z

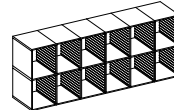

SP PR 62

Z

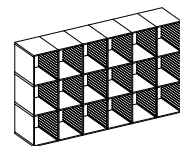

SP PR 63

Z

## Stuhl und Tische für Wartebereiche



SL AL 4

S Z



SL AL 80

Z



SL AL D85

Z

**S** Erfüllt Bedingungen für Zonen mit erhöhtem Sicherheitsanspruch.

**Z** Erfüllt Bedingungen für Zonen ohne Sicherheitsanspruch.

Siehe Geltungsbereich Seite 49-50/4.

# Ablagetische

## Ablagetisch ABL



### Ausstattung

Untergestell mit Rasterhöhenverstellung (68-82 cm)  
 Der Tisch ist im Raster von 20 mm höhenstellbar.  
 (Ausnahme: 72-76 cm im Raster von 10 mm)  
 Tischplatte (Stärke 22 mm)  
 Kabelkanal  
 Steckerleiste STL

### Ausführung

Oberfläche Untergestell alumetallic pulverbeschichtet  
 (NCS S 3502-B)  
 Untergestell Stahl  
 Oberfläche Tischplatte Kunstharz (NCS 1500)  
 Tischplatte verschiebbar  
 Nivelliergleiter 4

Herstellerkurzzeichen LS  
 Produktreihe RF  
 Artikelkurzzeichen ABL 180 x 80 KH **Z**

A-LS-0162

180 x 80

Plansymbol

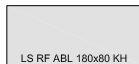

Herstellerkurzzeichen LS  
 Produktreihe RF  
 Artikelkurzzeichen ABL 160 x 80 KH **Z**

A-LS-0161

160 x 80

Plansymbol

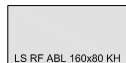

Herstellerkurzzeichen LS  
 Produktreihe RF  
 Artikelkurzzeichen ABL 120 x 80 KH **Z**

A-LS-0160

120 x 80

Plansymbol



### Hinweis

Diese Artikel werden auch als Unterstellische für Postregalanlagen verwendet.

Diese Produkte werden nur bei ausreichendem Lagerbestand geliefert.

**Z** Erfüllt Bedingungen für Zonen ohne Sicherheitsanspruch.  
 Siehe Geltungsbereich Seite 49-50/4.

Produkt	Artikelnummer	Breite x Tiefe x Höhe cm
---------	---------------	--------------------------



# Regaleinheiten

## Regaleinheit RE KL/6/6/4



### Ausstattung

(Beschreibung von oben nach unten)  
 1× Abdeckung ganzflächig  
 1× Einschwenkklappe A4  
 2× Schublade A6  
 1× Schublade A4  
 1× Bodenrahmen

### Ausführung

Material Stahl  
 Oberfläche aluminell pulverbeschichtet (NCS S 3502-B)  
 Fronten abschliessbar  
 Nivelliergleiter 4

Herstellerkurzzeichen LS  
 Produktreihe QB  
 Artikelkurzzeichen RE KL/6/6/4 **S** **Z**

Plansymbol



A-LS-0170

80 × 40 × 120

4

## Regaleinheit RE KL/KL/4

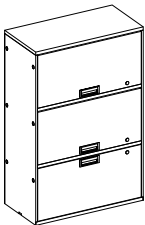

### Ausstattung

(Beschreibung von oben nach unten)  
 1× Abdeckung ganzflächig  
 2× Einschwenkklappe A4  
 1× Schublade A4  
 1× Bodenrahmen

### Ausführung

Material Stahl  
 Oberfläche aluminell pulverbeschichtet (NCS S 3502-B)  
 Fronten abschliessbar  
 Nivelliergleiter 4

Herstellerkurzzeichen LS  
 Produktreihe QB  
 Artikelkurzzeichen RE KL/KL/4 **S** **Z**

Plansymbol



A-LS-0171

80 × 40 × 120

**S** Erfüllt Bedingungen für Zonen mit erhöhtem Sicherheitsanspruch.

**Z** Erfüllt Bedingungen für Zonen ohne Sicherheitsanspruch.

Siehe Geltungsbereich Seite 49-50/4.

Produkt

Artikelnummer

Breite × Tiefe × Höhe cm

## Regaleinheit RE 4/4/4

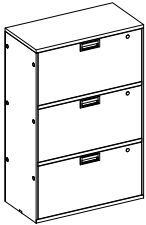

### Ausstattung

(Beschreibung von oben nach unten)  
 1× Abdeckung ganzflächig  
 3× Schublade A4  
 1× Bodenrahmen

### Ausführung

Material Stahl  
 Oberfläche alumetallic pulverbeschichtet (NCS S 3502-B)  
 Fronten abschliessbar  
 Nivelliergleiter 4

Herstellerkurzzeichen LS  
 Produktreihe QB  
 Artikelkurzzeichen RE 4/4/4 **S** **Z**

Plansymbol



A-LS-0169

80 × 40 × 120

## Regaleinheit OF/OF/4

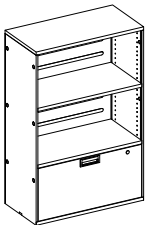

### Ausstattung

(Beschreibung von oben nach unten)  
 1× Abdeckung ganzflächig  
 2× offenes Fach A4  
 1× Schublade A4  
 1× Bodenrahmen

### Ausführung

Material Stahl  
 Oberfläche alumetallic pulverbeschichtet (NCS S 3502-B)  
 Front abschliessbar  
 Nivelliergleiter 4

Herstellerkurzzeichen LS  
 Produktreihe QB  
 Artikelkurzzeichen RE OF/OF/4 **Z**

Plansymbol



A-LS-0174

80 × 40 × 120

**S** Erfüllt Bedingungen für Zonen mit erhöhtem Sicherheitsanspruch.

**Z** Erfüllt Bedingungen für Zonen ohne Sicherheitsanspruch.

Siehe Geltungsbereich Seite 49-50/4.

Produkt

Artikelnummer

Breite × Tiefe × Höhe cm

## Regaleinheit OF/KL/4



### Ausstattung

(Beschreibung von oben nach unten)

- 1× Abdeckung ganzflächig
- 1× offenes Fach A4
- 1× Einschwenkklappe A4
- 1× Schublade A4
- 1× Bodenrahmen

### Ausführung

Material Stahl  
 Oberfläche alu-metallic pulverbeschichtet  
 (NCS S 3502-B)  
 Fronten abschliessbar  
 Nivelliergleiter 4

Herstellerkurzzeichen LS  
 Produktreihe QB  
 Artikelkurzzeichen RE OF/KL/4 Z

Plansymbol

A-LS-0173

80 × 40 × 120

## Regaleinheit OF/6/6/4



### Ausstattung

(Beschreibung von oben nach unten)

- 1× Abdeckung ganzflächig
- 1× offenes Fach A4
- 2× Schublade A6
- 1× Schublade A4
- 1× Bodenrahmen

### Ausführung

Material Stahl  
 Oberfläche alu-metallic pulverbeschichtet  
 (NCS S 3502-B)  
 Fronten abschliessbar  
 Nivelliergleiter 4

Herstellerkurzzeichen LS  
 Produktreihe QB  
 Artikelkurzzeichen RE OF/6/6/4 Z

Plansymbol

A-LS-0172

80 × 40 × 120

## Fachboden FB für Regaleinheit



### Ausstattung

inklusive Befestigungsmaterial  
 für offene und Fächer mit A4-Klappe

### Ausführung

Material Stahl  
 Oberfläche alu-metallic pulverbeschichtet  
 (NCS S 3502-B)

Herstellerkurzzeichen LS  
 Produktreihe QB  
 Artikelkurzzeichen Z FB S Z

A-LS-0166

80 × 36.7 × 2.2

**S** Erfüllt Bedingungen für Zonen mit erhöhtem Sicherheitsanspruch.

**Z** Erfüllt Bedingungen für Zonen ohne Sicherheitsanspruch.

Siehe Geltungsbereich Seite 49-50/4.

Produkt

Artikelnummer

Breite × Tiefe × Höhe cm

# Zubehör zu Regaleinheiten

## Schubladenbox G5

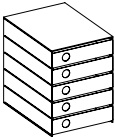

### Ausstattung

- 1× Schubladenhalterung
- 5× Schubladen mit Front, inklusive Griffloch
- 1× Beschriftungsset

### Ausführung

Material Kunststoff schwarz

Herstellerkurzzeichen SP

Produktreihe SB

Artikelkurzzeichen G5 S Z

A-SP-0207

24.7 × 32.4 × 33.5

### Hinweis

In offenen sowie in Additionsmodulen mit Klappfront einsetzbar. In S-Bereichen nur in geschlossenen Modulen erlaubt. Die Schubladenboxen G5 sind über die Schul- und Büromaterialverwaltung (SBMV) zu beziehen.

## Schubladenbox O5

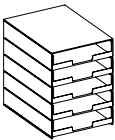

### Ausstattung

- 1× Schubladenhalterung
- 5× Schubladen ohne Front
- 1× Beschriftungsset

### Ausführung

Material Kunststoff schwarz

Herstellerkurzzeichen SP

Produktreihe SB

Artikelkurzzeichen O5 S Z

A-SP-0208

24.7 × 32.4 × 33.5

### Hinweis

In offenen sowie in Additionsmodulen mit Klappfront einsetzbar. In S-Bereichen nur in geschlossenen Modulen erlaubt. Die Schubladenboxen O5 sind über die Schul- und Büromaterialverwaltung (SBMV) zu beziehen.

## Schubladenbox O10

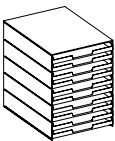

### Ausstattung

- 1× Schubladenhalterung
- 10× Schubladen ohne Front
- 1× Beschriftungsset

### Ausführung

Material Kunststoff schwarz

Herstellerkurzzeichen SP

Produktreihe SB

Artikelkurzzeichen O10 S Z

A-SP-0206

24.7 × 32.4 × 33.5

### Hinweis

In offenen sowie in Additionsmodulen mit Klappfront einsetzbar. In S-Bereichen nur in geschlossenen Modulen erlaubt. Die Schubladenboxen O10 sind über die Schul- und Büromaterialverwaltung (SBMV) zu beziehen.

S Erfüllt Bedingungen für Zonen mit erhöhtem Sicherheitsanspruch.

Z Erfüllt Bedingungen für Zonen ohne Sicherheitsanspruch.

Siehe Geltungsbereich Seite 49-50/4.

Produkt	Artikelnummer	Breite × Tiefe × Höhe cm
---------	---------------	--------------------------

# Postregalanlagen

## Postregalanlage Typ 42

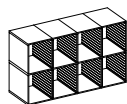

**Ausstattung**  
 Postfach-Aufbau 1200 mm  
 8 Fächer à 3 Muldenschieber (24 Muldenschieber)  
 Fächer mit transparenten Rückwänden

**Ausführung**  
 Material Polystyrol lichtgrau

Herstellerkurzzeichen SP  
 Produktreihe PR  
 Artikelkurzzeichen 42 **Z**

Plansymbol   
SP PR 42

**Hinweis**  
 Erweiterbar bis maximal 88 Muldenschieber.  
 Als Unterbau den Ablagetisch Reflect (RF) 120 x 80 cm verwenden.

A-SP-0200

120 x 40 x 71.5

4

## Postregalanlage Typ 43

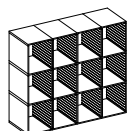

**Ausstattung**  
 Postfach-Aufbau 1200 mm  
 12 Fächer à 3 Muldenschieber (36 Muldenschieber)  
 Fächer mit transparenten Rückwänden

**Ausführung**  
 Material Polystyrol lichtgrau

Herstellerkurzzeichen SP  
 Produktreihe PR  
 Artikelkurzzeichen 43 **Z**

Plansymbol   
SP PR 43

**Hinweis**  
 Erweiterbar bis maximal 132 Muldenschieber.  
 Als Unterbau den Ablagetisch Reflect (RF) 120 x 80 cm verwenden.

A-SP-0201

120 x 40 x 106.3

## Postregalanlage Typ 52

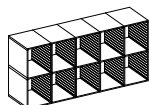

**Ausstattung**  
 Postfach-Aufbau 1500 mm  
 10 Fächer à 3 Muldenschieber (30 Muldenschieber)  
 Fächer mit transparenten Rückwänden

**Ausführung**  
 Material Polystyrol lichtgrau

Herstellerkurzzeichen SP  
 Produktreihe PR  
 Artikelkurzzeichen 52 **Z**

Plansymbol   
SP PR 52

**Hinweis**  
 Erweiterbar bis maximal 165 Muldenschieber.  
 Als Unterbau den Ablagetisch Reflect (RF) 160 x 80 cm verwenden.

A-SP-0202

150 x 40 x 71.5

**Z** Erfüllt Bedingungen für Zonen ohne Sicherheitsanspruch.  
 Siehe Geltungsbereich Seite 49-50/4.

Produkt

Artikelnummer

Breite x Tiefe x Höhe cm

## Postregalanlage Typ 53

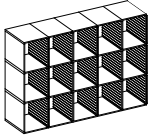

### Ausstattung

Postfach-Aufbau 1500 mm  
15 Fächer à 3 Muldenschieber (45 Muldenschieber)  
Fächer mit transparenten Rückwänden

### Ausführung

Material Polystyrol lichtgrau

Herstellerkurzzeichen SP  
Produktreihe PR  
Artikelkurzzeichen 53 Z

Plansymbol

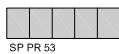

### Hinweis

Erweiterbar bis maximal 132 Muldenschieber.  
Als Unterbau den Ablagetisch Reflect (RF) 160 x 80 cm verwenden.

A-SP-0203

150 x 40 x 106.3

## Postregalanlage Typ 62

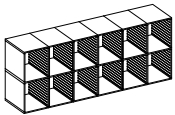

### Ausstattung

Postfach-Aufbau 1800 mm  
12 Fächer à 3 Muldenschieber (36 Muldenschieber)  
Fächer mit transparenten Rückwänden

### Ausführung

Material Polystyrol lichtgrau

Herstellerkurzzeichen SP  
Produktreihe PR  
Artikelkurzzeichen 62 Z

Plansymbol



### Hinweis

Erweiterbar bis maximal 132 Muldenschieber.  
Als Unterbau den Ablagetisch Reflect (RF) 180 x 80 cm verwenden.

A-SP-0204

180 x 40 x 71.5

## Postregalanlage Typ 63

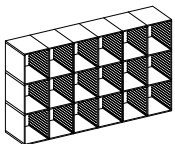

### Ausstattung

Postfach-Aufbau 1800 mm  
18 Fächer à 3 Muldenschieber (54 Muldenschieber)  
Fächer mit transparenten Rückwänden

### Ausführung

Material Polystyrol lichtgrau

Herstellerkurzzeichen SP  
Produktreihe PR  
Artikelkurzzeichen 63 Z

Plansymbol



### Hinweis

Erweiterbar bis maximal 198 Muldenschieber.  
Als Unterbau den Ablagetisch Reflect (RF) 180 x 80 cm verwenden.

A-SP-0205

180 x 40 x 106.3

Z Erfüllt Bedingungen für Zonen ohne Sicherheitsanspruch.

Siehe Geltungsbereich Seite 49-50/4.

Produkt

Artikelnummer

Breite x Tiefe x Höhe cm



## Muldenschieber MS

### Ausstattung

Muldenschieber einzeln

### Ausführung

Kunststoff transparent

Herstellerkurzzeichen	SP
Produktreihe	PR
Artikelkurzzeichen	Z MS <b>Z</b>

A-SP-0199

27.3 × 39 × 2

4

## Beschriftungsmaterial BM

### Ausstattung

Beschriftungshülsen transparent  
Set à 10 Stück, inklusive Papierstreifen

Herstellerkurzzeichen	SP
Produktreihe	PR
Artikelkurzzeichen	Z BM <b>Z</b>

A-SP-0198

26.1 × 1.3

### Hinweis

Papierstreifen werden nur bei der Erstlieferung mitgeliefert.

Weiteres Beschriftungsmaterial ist über die Schul- und Büromaterialverwaltung (SBMV) zu beziehen.

**Z** Erfüllt Bedingungen für Zonen ohne Sicherheitsanspruch.  
Siehe Geltungsbereich Seite 49-50/4.

Produkt

Artikelnummer

Breite × Tiefe × Höhe cm

# Stuhl und Tische für Wartebereiche

## Stuhl Alu 4



### Ausstattung

Sitzfläche gelocht  
mit Rückenlehne  
nicht stapelbar

### Ausführung

Gestell Aluminium-Natur eloxiert  
Rückenlehne Aluminium-Natur eloxiert  
Sitzfläche Aluminium-Natur eloxiert  
Gleiter Kunststoff schwarz

Herstellerkurzzeichen SL  
Produktreihe AL  
Artikelkurzzeichen 4 **S** **Z**

Plansymbol



### Hinweis

Für Wartebereich BesucherInnen.  
In **S**-Bereichen ist der Einsatz nur nach Rücksprache mit der  
Feuerpolizei möglich.

A-SL-0197

## Alutisch rund D85



### Ausstattung

Tischblatt rund  
Beine 4  
Gleiter 4 nivellierbar

### Ausführung

Tischplatte Vollkernplatte  
Farbe hellgrau  
Gestell Aluminium-Natur eloxiert  
Gleiter Kunststoff schwarz

Herstellerkurzzeichen SL  
Produktreihe AL  
Artikelkurzzeichen D85 **Z**

Plansymbol



### Hinweis

Für Wartebereich BesucherInnen.

A-SL-0194

Ø 85 x 74

**S** Erfüllt Bedingungen für Zonen mit erhöhtem Sicherheitsanspruch.

**Z** Erfüllt Bedingungen für Zonen ohne Sicherheitsanspruch.

Siehe Geltungsbereich Seite 49-50/4.

Produkt

Artikelnummer

Breite x Tiefe x Höhe cm



## Alutisch quadratisch 80



### Ausstattung

Tischblatt quadratisch  
 Beine 4  
 Gleiter 4 nivellierbar

### Ausführung

Tischplatte Vollkernplatte  
 Farbe hellgrau  
 Gestell Aluminium-Natur eloxiert  
 Gleiter Kunststoff schwarz

Herstellerkurzzeichen SL  
 Produktreihe AL  
 Artikelkurzzeichen 80 x 80 Z

Plansymbol



### Hinweis

Für Wartebereich BesucherInnen.

Z Erfüllt Bedingungen für Zonen ohne Sicherheitsanspruch.  
 Siehe Geltungsbereich Seite 49-50/4.

Produkt

Artikelnummer

Breite x Tiefe x Höhe cm

A-SL-0193

80 x 80 x 74

4





# Beleuchtung

# 5

---

<b>Übersicht Leuchten</b> .....	<b>3/5</b>
Tischleuchten .....	4/5
Stehleuchten .....	5/5



# Übersicht Leuchten

## Tischleuchten

5

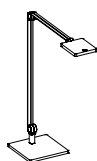

WA TL PA

---

## Stehleuchten



RE ST LL

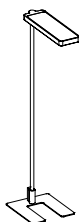

RE ST TW

---

# Leuchten

## Tischleuchte TLPA

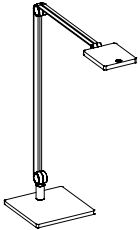

### Ausstattung

Tischfuß quadratisch  
 Gelenkarm mit drei Gelenken  
 Abschaltautomatik und Einschaltverhalten einstellbar  
 Schalten und Dimmen mit Memory-Funktion über Bedientaste im Leuchtenkopf  
 Leuchtmittel ist integriert, neutralweiss

### Ausführung

Oberfläche Aluminium-Gehäuse  
 Standrohr matt verchromt  
 Fussplatte silbermetallic  
 Masse Fussplatte 18 x 18 x 1 cm

Herstellerkurzzeichen WA  
 Produktreihe TL  
 Artikelkurzzeichen PA

Plansymbol 

### Hinweis

Die Tischleuchte ist eine Leseleuchte und ersetzt das Licht einer Deckenbeleuchtung nicht.

A-WA-0383

50 x 42

5

Produkt	Artikelnummer	Länge x Breite x Höhe cm
---------	---------------	--------------------------

## Stehleuchte STLL

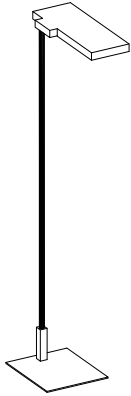

### Ausstattung

Leuchtenkopf asymmetrisch für Indirekt-/Direktlicht  
350° drehbar  
Bewegungs- und Lichtsensor schwenkbar  
Dimmer  
Leuchtmittel wird mitgeliefert 2 × 55W weiss, Fassung 2G11

### Ausführung

Oberfläche Aluminium-Natur eloxiert  
Standrohr matt verchromt  
Fussplatte hellgrau  
Masse Fussplatte 42 × 36 × 1 cm

Herstellerkurzzeichen RE  
Produktreihe ST  
Artikelkurzzeichen LL

Plansymbol



A-RE-0186

60 × 27 × 186

### Hinweis

Ersatzleuchtmittel sind über den Hausdienst zu beziehen.

Dieser Artikel wird eingesetzt, wenn im Arbeitsraum keine oder eine nur unzureichende Deckenbeleuchtung vorhanden ist.

Diese Leuchte erfüllt die Anforderungen des Minergie-Moduls Leuchten.

## Stehleuchte STTW

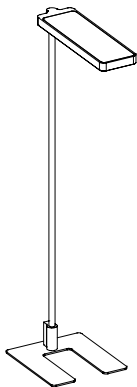

### Ausstattung

Einzelkopf stirnseitig mittig, direkt-/indirektstrahlend  
Leuchtenkopf 2x90° drehbar  
mit Licht-/Bewegungssensor  
dimm- und schaltbar, ohne Bedienelement  
Leuchtmittel ist integriert, neutralweiss

### Ausführung

Oberfläche Aluminium-Druckguss-Gehäuse  
Standrohr matt verchromt  
Fussplatte silber  
Masse Fussplatte 50 × 45 × 1 cm

Herstellerkurzzeichen RE  
Produktreihe ST  
Artikelkurzzeichen TW

Plansymbol



A-RE-0382

73.4 × 21.5 × 195

### Hinweis

Dieser Artikel wird eingesetzt, wenn im Arbeitsraum keine oder eine nur unzureichende Deckenbeleuchtung vorhanden ist.

Produkt

Artikelnummer

Länge × Breite × Höhe cm







# Spezialmobiliar

# 6

---

Vorgehensweise für den Bezug von Spezialmobiliar . . . . .	3/6
Übersicht Bürodrehstühle und Tische . . . . .	5/6
Bürodrehstühle . . . . .	6/6
Tische . . . . .	8/6



# Vorgehensweise für den Bezug von Spezialmobiliar

6

Auf den folgenden Seiten ist Standard-Spezialmobiliar aufgelistet, das durch die Stadt Zürich zur Verfügung gestellt wird. Dieses Mobiliar wurde zusammen mit dem Zentrum für Arbeitsmedizin, Ergonomie und Hygiene Zürich (AEH) definiert.

Dem Bezug von Spezialmobiliar geht stets eine Ergonomieberatung oder eine Arbeitsplatzabklärung voraus. Arbeitsplatzabklärungen können mit Zustimmung der bzw. des Vorgesetzten ohne Arztzeugnis direkt bei der Firma AEH ausgelöst werden.

Die anfallenden Kosten gehen zu Lasten der Dienstabteilung und/oder Organisationseinheit, bei der die Person, deren Arbeitsplatz begutachtet wird, angestellt ist.

Spezialmobiliar, das aufgrund einer Arbeitsplatzabklärung zum Einsatz kommt, wird von der IMMO zentral beschafft.

Mitarbeitende mit Invalidität sind von diesem Vorgehen ausgenommen. Sie werden in Zusammenarbeit mit den beteiligten Stellen (zum Beispiel Invalidenversicherung) speziell betreut.

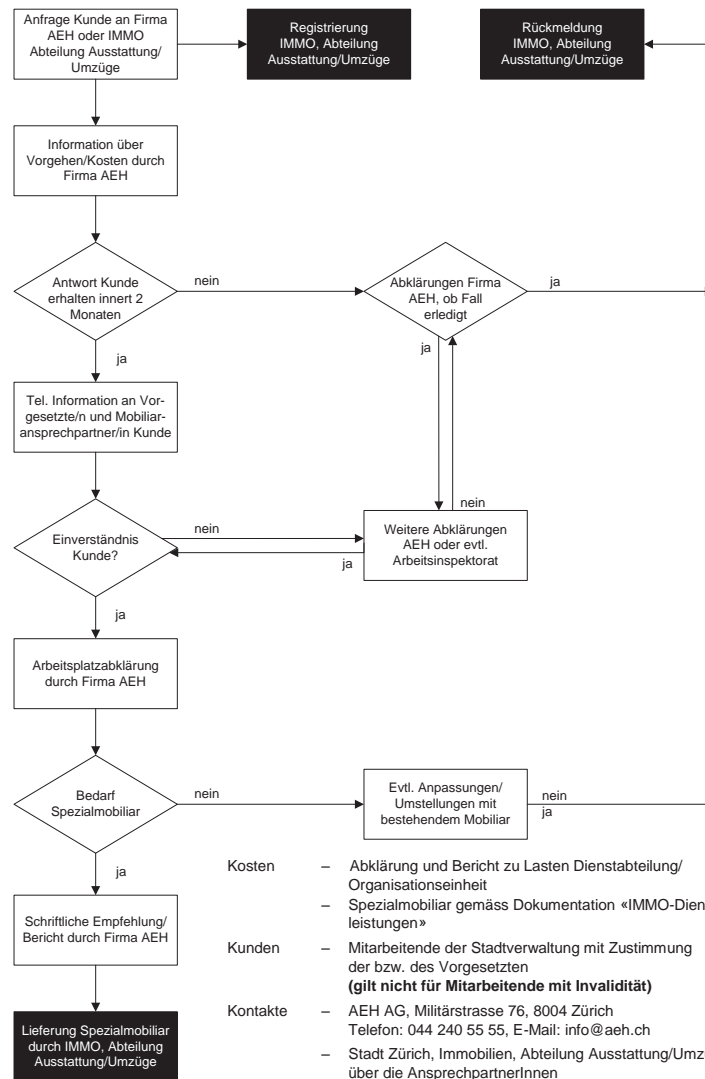

- Kosten**
  - Abklärung und Bericht zu Lasten Dienstabteilung/ Organisationseinheit
  - Spezialmobiliar gemäss Dokumentation «IMMO-Dienstleistungen»
- Kunden**
  - Mitarbeitende der Stadtverwaltung mit Zustimmung der bzw. des Vorgesetzten
  - (gilt nicht für Mitarbeitende mit Invalidität)**
- Kontakte**
  - AEH AG, Militärstrasse 76, 8004 Zürich  
Telefon: 044 240 55 55, E-Mail: info@aeh.ch
  - Stadt Zürich, Immobilien, Abteilung Ausstattung/Umzüge über die AnsprechpartnerInnen  
Mobiliar der Dienstabteilung/Organisationseinheit



# Übersicht Bürodrehstühle und Tische

## Bürodrehstühle



SG BS G64S MAL



SG BS G64XL MAL



SD BS SBD MAL



BM BS Axia MAL

6

---

## Tische

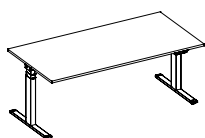

LS EX AT180 x 80 KG  
LS EX AT160 x 80 KG

---

# Bürodrehstühle

## Bürodrehstuhl G64 S



### Ausführung

Synchronmechanik  
Sitz- und Rückenpolster Stoff schwarz  
3D Armlehne gepolstert  
Ausgebildete Lumbalstütze in der Höhe ausgeprägt verstellbar  
Untergestell und Fünfer-Sternfuss Kunststoff schwarz  
Gummirollen für harte Hartbodenbeläge

### Technische Daten

Mechanik synchron  
Sitzhöhe 40-52 cm  
Sitzbreite 45 cm  
Sitztiefe 41.5-44 cm  
Rückenbreite 43 cm  
Rücken gepolstert

Herstellerkurzzeichen SG  
Produktreihe BS  
Artikelkurzzeichen G64 S MAL

Plansymbol



### Hinweis

Bitte die Bestimmungen für den Bezug von Spezialmobiliar beachten. Die Modellausführung muss seitens AEH genau definiert sein, sodass eine Bestellung ausgeführt werden kann.

A-SG-0363

siehe technische Daten

## Bürodrehstuhl G64 XL



### Ausführung

Synchronmechanik  
Sitz- und Rückenpolster Stoff schwarz  
3D Armlehne gepolstert  
Ausgebildete Lumbalstütze in der Höhe ausgeprägt verstellbar  
Untergestell und Fünfer-Sternfuss Kunststoff schwarz  
Gummirollen für harte Hartbodenbeläge

### Technische Daten

Mechanik synchron  
Sitzhöhe 40-52 cm  
Sitzbreite 51 cm  
Sitztiefe 45-47.5 cm  
Rückenbreite 47 cm  
Rücken gepolstert

Herstellerkurzzeichen SG  
Produktreihe BS  
Artikelkurzzeichen G64 XL MAL

Plansymbol



### Hinweis

Bitte die Bestimmungen für den Bezug von Spezialmobiliar beachten. Die Modellausführung muss seitens AEH genau definiert sein, sodass eine Bestellung ausgeführt werden kann.

A-SG-0364

siehe technische Daten

Produkt	Artikelnummer	Breite x Tiefe x Höhe cm
---------	---------------	--------------------------



## Bürodrehstuhl Black Dot



### Ausführung

Drehstuhl mit hoher Rückenlehne  
Rückenlehnen-Anlehndruck verstellbar,  
Rückenlehne stufenlos arretierbar,  
integrierte Lordosenstütze,  
höhenverstellbar,  
Sitz- und Rückenpolster Stoff schwarz  
4D Armlehne mit Softtouchauflagen  
Rollen-Fünffuss, Aluminium, schwarz  
Weiche Rollen für harte Hartbodenbeläge

### Technische Daten

Mechanik	Similarmechnik
Sitzhöhe	39-52 cm
Sitzneigeverstellung	0° / -2° / -4°
Sitzbreite	47 cm
Sitztiefe	38-44 cm
Rückenbreite	47 cm

Herstellerkurzzeichen	SD
Produktreihe	BS
Artikelkurzzeichen	SBD

Plansymbol



### Hinweis

Bitte die Bestimmungen für den Bezug von Spezialmobiliar beachten. Die Modellausführung muss seitens AEH genau definiert sein, sodass eine Bestellung ausgeführt werden kann.

A-SD-0398

siehe technische Daten

## Bürodrehstuhl Axia 2.3



### Ausführung

A-Mechanik  
Sitz- und Rückenpolster Stoff schwarz  
3D Armlehne  
Ausgebildete Lumbalstütze in der Höhe verstellbar  
Untergestell und Fünfer-Sternfuß Kunststoff schwarz  
Gummirollen für harte Hartbodenbeläge

### Technische Daten

Mechanik	A-Mechanik
Sitzhöhe	40-55 cm
Sitzwinkel	+5° bis -14°
Sitzbreite	48 cm
Sitztiefe	38-48 cm
Rückenbreite	46 cm

Herstellerkurzzeichen	BM
Produktreihe	BS
Artikelkurzzeichen	Axia

Plansymbol



### Hinweis

Bitte die Bestimmungen für den Bezug von Spezialmobiliar beachten. Die Modellausführung muss seitens AEH genau definiert sein, sodass eine Bestellung ausgeführt werden kann.

A-BM-0362

siehe technische Daten

Produkt

Artikelnummer

Breite x Tiefe x Höhe cm

# Tische

## Sitz-/Stehtisch EX

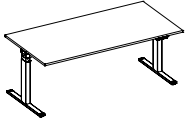

### Ausstattung

Tischplatte Kunstharz  
 Arbeitshöhen-Speicher-Bedienelement  
 Flachfüsse nivellierbar mit Innen-Sechskant (von oben)  
 CH-5-fach-Steckerbox, Kabellänge 5 m  
 Computergehäuseträger mit Feststellgurt  
 Kabelkanal

### Ausführung

Höhenverstellung elektrisch stufenlos 68-130 cm  
 Tischplatte Kunstharz lichtgrau 1500-N  
 Untergestell alu-grau-met. 3502-B str.

Herstellerkurzzeichen LS  
 Produktreihe EX  
 Artikelkurzzeichen AT 180 x 80 KG

Plansymbol

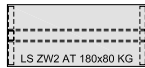

A-LS-0453

180 x 80

Herstellerkurzzeichen LS  
 Produktreihe EX  
 Artikelkurzzeichen AT 160 x 80 KG

Plansymbol

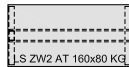

A-LS-0456

160 x 80

### Hinweis

Bitte die Bestimmungen für den Bezug von Spezialmobiliar beachten.

Produkt	Artikelnummer	Breite x Tiefe x Höhe cm
---------	---------------	--------------------------





# Anhang

# 7

---

**Nutzerantrag an die IMMO  
Bestellung Mobiliar Verwaltung  
Bedienungsanleitung «züri@work2»**





**Stadt Zürich**  
Immobilien

Visum Direktion IMMO:	Termin: T
	I / IX IZ IV IS      Kenntnis IG      Erledigung ID      Besprechung GL      Zirkulation

Stadt Zürich  
Immobilien  
Lindenhofstrasse 21  
Postfach, 8021 Zürich

T +41 44 412 11 11  
F +41 44 412 21 53  
stadt-zuerich.ch/immo

Stadt Zürich  
Immobilien  
Lindenhofstrasse 21  
Postfach, 8021 Zürich

Der Antrag kann digital signiert und via [immo@zuerich.ch](mailto:immo@zuerich.ch) eingereicht werden.

## Antrag NutzerIn zuhanden der IMMO

Departement  
Dienstabteilung  
AntragstellerIn  
Adresse  
PLZ/Ort

Kontaktperson  
NutzerIn  
Tel. direkt  
E-Mail

**Antragsdatum**

**Antragstitel**

**Objekt/Adresse**

**Ausgangslage**

**Beabsichtigte  
Ziele**

**Wunschtermin\***

**Beilagen**

- Rechtsgrundlage (z.B. Departements-Strategie, StR-/GR-Beschluss, Verfügung, etc.)
- (Grob-) Konzept
- Betriebskonzept
- Belegungs-Liste
- (CAFM-) Pläne
- weitere Grund-/Unterlagen



2/2

### **Antragsprüfung/Freigabe**

gemäss interne Kompetenzregelung bzw. \*\*Dienstleistungsvereinbarung:

<b>Wer</b>	<b>Name</b>	<b>Digitales Visum / Datum</b>
AntragstellerIn		
Vorgesetzte/r		
Raumverantwortliche/r NutzerIn		
DienstchefIn/DirektorIn		
DepartementvorsteherIn***		

\* Bestellfristen gemäss Dienstleistungen der IMMO

\*\* Bestellkompetenzen gemäss Dienstleistungsvereinbarung und Allgemeine Bestimmungen

\*\*\* Visum zwingend bei Antrag mit Flächenrelevanz





## Bestellung Mobiliar Verwaltung

(nur für Ergänzungen, Reparaturen und Retouren)

<b>Besteller/in</b>			
Name/Vorname	.....	Dienstabteilung	.....
Funktion	.....	E-Mail	.....
Telefon/Mobil	.....	Bestelldatum	/ / (Tag/Monat/Jahr)

<b>Lieferadresse</b>			
Objekt	.....	Avisierung an	.....
Strasse + Nr.	.....	Telefon/Mobil	.....
PLZ + Ort	.....	Liefertermin	.....

Ort		Stk.	Artikelbeschreibung			Grösse in cm		
Geschoss / Büro			Artikel-Nr.	Beschreibung	Farbe/Ausführung	Länge	Breite/Tiefe	Höhe
G	B							

**Retouren** .....

.....

**Bemerkungen** .....

.....

Hinweis: Jede Dienstabteilung/Organisation hat eine verantwortliche Ansprechperson für Mobiliaranliegen. Sämtliche Mobiliarbestellungen müssen zwingend über diese Person erfolgen.

Unterschrift Mobiliaransprechperson ..... Datum .....

Der Antrag kann digital visiert an die/den zuständige/n IMMO Kundenberater/in Ausstattung/Umzüge gemailt werden.





Herzlich  
willkommen  
am Arbeitsplatz

«züri@work2»



## «züri@work2» – eine Branchenneuheit

Freiheit im Sitzen, Stabilität im Stehen, Gesundheit durch mehr Bewegung am Arbeitsplatz: All das ermöglicht der höhenverstellbare Sitz-/Stehstisch aus der neuen Mobiliarielinie «züri@work2».

Die Gewichtsregulierung durch das pneumatische System ist eine Branchenneuheit. Das Untergestell lässt sich stufenlos mit einem Handgriff – ohne Strom, ohne Kurbel oder Werkzeug – im Bereich von 65 bis 125 cm verstellen.

Bringen Sie mehr Bewegung in Ihren Alltag: Der neue Sitz-/Stehstisch hebt Ihre Leistungskurve auf eine neue Ebene.



## Für mehr Bewegung am Arbeitsplatz



Pro Tag verbringen wir durchschnittlich 9,3 Stunden im Sitzen. Fachspezialistinnen und -spezialisten empfehlen deshalb, einen Teil der Büroarbeit im Stehen zu leisten.

Arbeit im Stehen, Besprechung im Sitzen. Oder auch jederzeit umgekehrt. Der neue Sitz-/Stehstisch «züri@work2» passt sich Ihren Bedürfnissen an.



## Bedienelemente und Zubehör

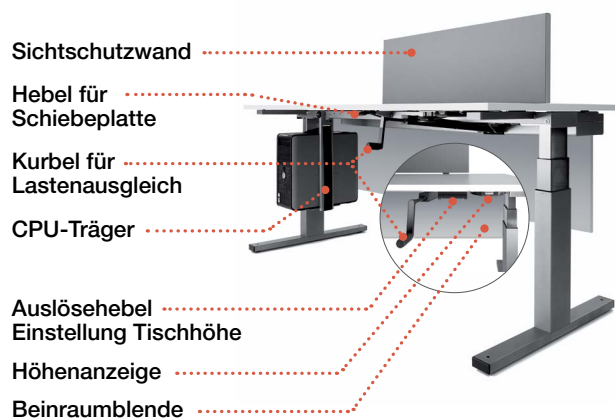

Befestigung der Kurbel im Kabelkanal nach Einstellung des Lastenausgleichs

## Impressum

Herausgeberin

Stadt Zürich  
Immobilien  
Abteilung Ausstattung/Umzüge  
Amtshaus III, Lindenhofstrasse 21  
Postfach, 8021 Zürich  
[www.stadt-zuerich.ch/immo](http://www.stadt-zuerich.ch/immo)

Weitere Informationen und Publikationen

- Mobiliarkatalog für Verwaltung der Stadt Zürich
- RIAPU «Richtlinien für Planungs-, Ausstattungs- und Umzugsmandate»
- suvapro, «Arbeiten am Bildschirm», [www.suva.ch](http://www.suva.ch)
- EKAS 6091.d, «Praktische Tipps für mehr Arbeitssicherheit und Gesundheit im Büro», [www.ekas.ch](http://www.ekas.ch)

Bei Fragen zum Mobiliar wenden Sie sich bitte an die AnsprechpartnerInnen Mobiliar Ihrer Dienstabteilung.

Bei Fragen zur Ergonomie wenden Sie sich bitte an die Firma AEH, Zentrum für Arbeitsmedizin, Ergonomie und Hygiene GmbH, [www.aeh.ch](http://www.aeh.ch)

## Arbeitstisch und Stuhl richtig einstellen

### Grundeinstellung des Tisches

Damit der Tisch ohne grösseren Kraftaufwand in der Höhe verstellt werden kann, muss die Gewichtsbelastung des Tisches mittels Kurbel für den Lastenausgleich eingestellt werden. Dazu finden Sie eine Anzeigeskala am Kurbelgehäuse unter Ihrem Tisch.

Nachdem die Einstellung vorgenommen wurde, wird die Kurbel im Kabelkanal befestigt (siehe Abb. links).

### Zusatzeinstellungen im Sitzen

- ① Sorgen Sie zuerst dafür, dass der Platz unter dem Tisch frei ist und für die Beine reichlich Bewegungsraum bleibt. Beide Füße flach auf den Boden stellen.
- ② Stellen Sie die Sitzhöhe des Stuhls so ein, dass Ihre Oberschenkel ganz auf der Sitzfläche aufliegen. Zwischen Ober- und Unterschenkel sowie zwischen Oberschenkel und Rumpf muss sich ein offener Winkel (mindestens 90°) ergeben. Die Sitzhöhe kann mit dem linken Hebel an der Sitzfläche eingestellt werden.
- ③ Der Abstand zwischen der Kante der Sitzfläche und den Kniekehlen sollte ca. zwei Finger breit sein. Die Sitztiefe kann mit dem rechten Hebel an der Sitzfläche eingestellt werden.

- ④ Achten Sie darauf, dass der Rücken die Lehne mit leichtem Druck berührt und Sie sich im Lendenwirbelbereich gestützt fühlen. Die Rückenlehne kann durch leichtes Anheben verstellt werden. Schalten Sie Ihre Rückenlehne frei, sodass sie beim Zurücklehnen mit-schwingt (Widerstandskraft der Rückenlehne mit dem Drehrad rechts optimal einstellen).

### Zusatzeinstellungen im Sitzen und Stehen

- ⑤ Mit dem rechten Auslösehebel unter der Tischplatte kann die Tischhöhe eingestellt werden. Die Höhenanzeige rechts neben dem Auslösehebel gibt die eingestellte Tischhöhe an. Richten Sie nun die Tischhöhe nach der «Ellenbogenregel» ein: Tischhöhe = Ellenbogenhöhe. Ihre Ellenbogen bilden bei sitzender und stehender Tätigkeit einen Winkel von ca. 90°.

## Arbeitstisch richtig nutzen





